



**MEGAMARKET**

P E R Ú

## CATÁLOGO DE PRODUCTOS

ARTÍCULOS MÉDICOS DESCARTABLES - 2025





Calidad Certificada



CE 0123

Nuestros productos han sido aprobados y certificados por las entidades acreditadas, lo que nos da la experiencia y confianza para establecernos como una empresa más que calificada para entregar a Usted un producto que cumplirá con las necesidades de su institución.



Somos un equipo de profesionales, con una clara orientación hacia el éxito y eficiencia de los procesos desde la elaboración de nuestros productos hasta su despacho, siempre cuidando la imagen e integridad de nuestra empresa.

Nuestros departamentos están conformados por arsenaleras, tecnólogos médicos, técnicos e ingenieros de diferentes áreas, todos enfocados en una misma meta: aportar mejoras reales en el desarrollo de los negocios de la empresa y el rubro, siempre propiciando un buen clima laboral para poder entregar a Usted un servicio y producto final certificado con los más altos estándares de calidad a un precio de mercado competitivo.

#### NUESTRA MISIÓN

Garantizar la excelente calidad de nuestros insumos junto con un servicio eficiente y personalizado.

#### NUESTRA VISIÓN

Ser líderes del mercado en el cual nos desarrollamos, ampliando nuestra gama de productos conforme a las necesidades de nuestros clientes.

#### NUESTRAS LÍNEAS DE PRODUCTO



Ropa Quirúrgica



Gasas y Mallas



Tubos y Oxigenoterapia

Sepa más sobre nosotros en  
[www.megamarketperu.pe](http://www.megamarketperu.pe)





## Surgicall. Estéril

<b>CAMPOS CLÍNICOS</b>	<b>9</b>
Campo Fenestrado	9
Campos Clínicos	9
Campos Clínicos con Adhesivo	10
<b>CARDIOLOGÍA</b>	<b>11</b>
Paquete Cardiovascular	11
Paquete Hemodinamia Bilateral	11
<b>CIRUGÍA GENERAL</b>	<b>12</b>
Delantal Quirúrgico Estándar Estéril	12
Delantal Quirúrgico Reforzado Estéril	12
Kit Cirugía Menor	13
Kit Quirúrgico Básico	13
Paquete Laparoscopia Abdominal	14
Paquete Universal 4 Campos	14
Paquete Universal 4 Campos II	15
Paquete Universal Básico	15
Paquete Universal en U	16
<b>CUBIERTAS Y SÁBANAS</b>	<b>17</b>
Cubierta Mesa Arsenalera Reforzada	17
Funda Mesa Mayo	17
Sábana Quirúrgica Plana	18
Sábana Quirúrgica con Adhesivo	18
Sábana Quirúrgica en U Mediana	19
<b>GINECOLOGÍA</b>	<b>20</b>
Kit Legrado Uterino	20
Kit Recién Nacido	20
Paquete Cesárea	21
Paquete Cistoscopia	21
Paquete de Parto	22
Paquete de Parto II	22
Par de Piñeras	23
Paquete de Ropa Gineco-Urológico	23
<b>ODONTOLOGÍA</b>	<b>24</b>
Paquete Odontológico	24
<b>OFTALMOLOGÍA</b>	<b>25</b>
Kit Oftalmológico	25
Paquete Oftalmológico	25
<b>OTORRINOLARINGOLOGÍA</b>	<b>26</b>
Paquete Cabeza y cuello	26
<b>TRAUMATOLOGÍA</b>	<b>27</b>
Paquete Artroscopia Hombro	27
Paquete Artroscopia Hombro Silla de Playa	27
Paquete Artroscopia Rodilla	28
Paquete Extremidad Superior	28
Paquete Extremidades Inferiores y Cadera	29



## Surgicall. No Estéril

<b>KIT Y SABANAS</b>	<b>31</b>
Cubre Camilla	31
Kit Ingreso Paciente Básico	31
Kit Ingreso Paciente Quirúrgico	32
Kit Parental	32
Kit Sábanas de Camilla	33
Sábana Cubre Camilla	33
<b>ELEMENTOS DE PROTECCIÓN</b>	<b>34</b>
Ambo Quirúrgico	34
Bata Paciente	34
Buzo Desechable	35
Camisa Paciente	35
Cubre Barba Blanco	36
Cubre Calzado Des. c/ Antideslizante	36
Delantal de Aislamiento	37
Gorro Enfermera Plato	37
Gorro Tipo Clip	38
Mascarilla con Elásticos	38
Pantalón de Colonoscopia Adulto	39
Pechera Plástica Manga Larga 45 gr	39
Pechera Plástica Manga Larga 30 gr	40
Pechera Plástica Sin Mangas	40





**GASAS, COMPRESAS Y MALLAS 42**

Calzón Malla Desechable	42
Compresa Estéril	42
Compresa No Estéril Tira Roja	43
Compresa No Estéril Paquete	43
Rollo de Gasa Hidrófila 100 yardas	44



**OXIGENOTERAPIA Y TUBOS 46**

Cánula Nasal de Oxígeno	46
Drenaje de Aspiración	46
Estilete de Intubación	47
Mascarilla con Reservorio	47
Mascarilla con Multivent	48
Mascarilla de oxígeno para nebulización	48
Tubo Conector de Aspiración	49
Tubo Endotraqueal Corriente	49
Tubo Endotraqueal Reforzado	50



**KIT DE CURACIÓN Y ACCESORIOS 52**

Cubre Cable Estéril	52
Bandeja de Curación con Apósito	52
Bandeja de Curación con Gasa	53
Toalla Desechable	53



*Confíe en Nuestras Marcas*



La calidad de nuestros productos está protegida por el Registro de Marcas, que asegura su exclusividad y excelencia dentro del mercado de insumos médicos.





# Surgicall®

Ropa Quirúrgica

COMPROMISO CON LA CALIDAD



CE 0123 FDA  
ISP:EDM181/13



## CAMPO FENESTRADO

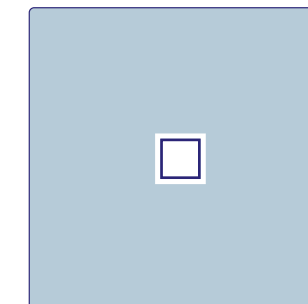
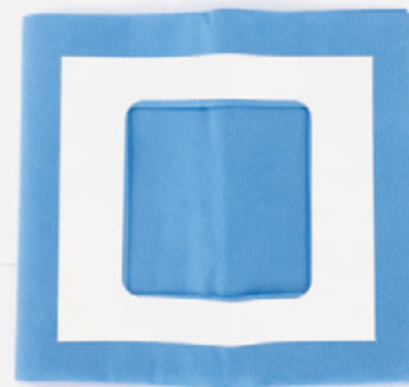

PRESENTACIÓN Empaque Individual

FORMATO Caja con 100 Unidades

CÓDIGO SECF080

DESCRIPCIÓN

- Fenestración Cuadrado
- SMS
- Doble Empaque Estéril
- Libre de Látex

## CAMPOS CLÍNICOS

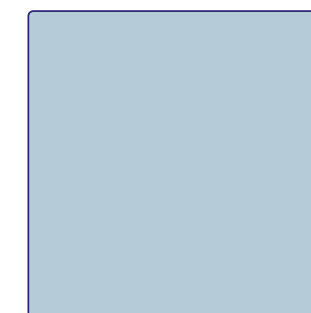

PRESENTACIÓN Empaque Unitario

FORMATO Caja con 100 Set

CÓDIGOS SECC090 - 90x90 cm  
SECC120 - 120x120 cm

DESCRIPCIÓN

- SMS
- Doble Empaque Estéril
- Libre de Látex



CAMPOS CLÍNICOS CON ADHESIVO

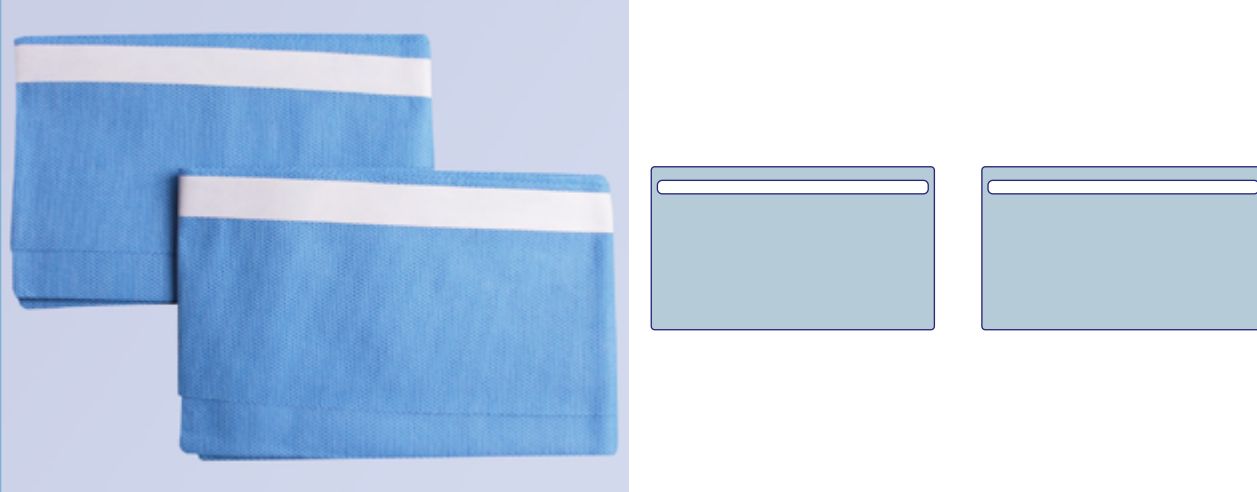

**PRESENTACIÓN** Empaque 2 Unidades

**FORMATO** Caja con 50 Set

**CÓDIGO** SECCA

**DESCRIPCIÓN**

- SMS
- Medidas: 38x65 cm
- Ancho Adhesivo 1,5 cm
- Estéril en Óxido de Etileno



CAMPOS CLÍNICOS

PAQUETE CARDIOVASCULAR

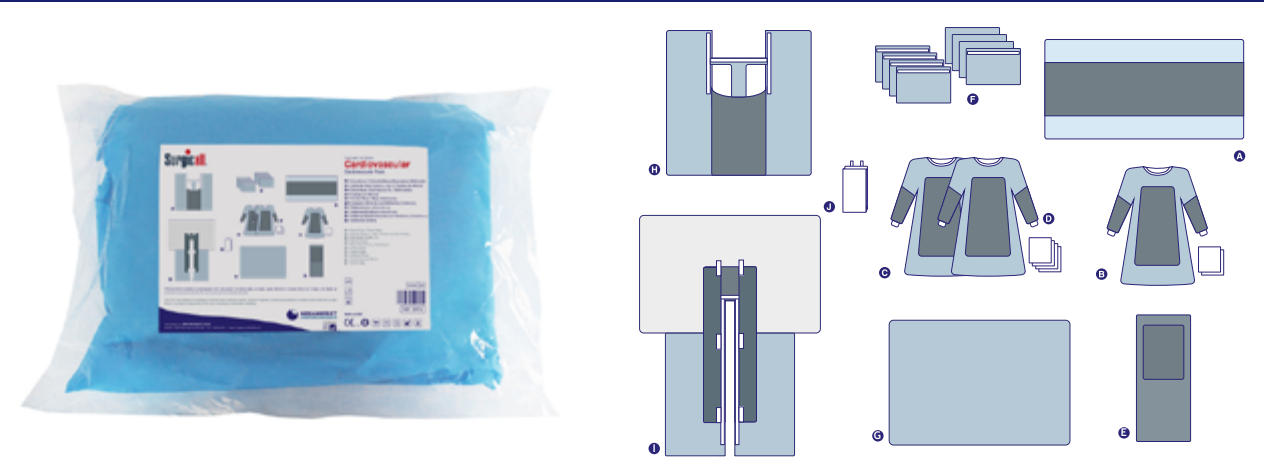

**PRESENTACIÓN** Empaque Individual

**FORMATO** Caja con 2 Unidades

**CÓDIGO** SEPCV

**DESCRIPCIÓN**

- A. 1 Envoltorio/ Cubierta Mesa Arsenalera Reforzada
- B. 1 Delantal Reforzado L, con 2 Toallas de Manos
- C. 2 Delantales Reforzados talla L
- D. 2 Toallas de Manos
- E. 1 Funda Mesa Mayo Reforzada
- F. 8 Campos Clínicos con Adhesivo (75x50 cm)
- G. 1 Sábana Lisa (200x138 cm)
- H. 1 Sábana BiLateral (197x201 cm)
- I. 1 Sábana CardioVascular con Ventana (278x350 cm)
- J. 1 Bolsa de Sutura

PAQUETE HEMODINAMIA BILATERAL

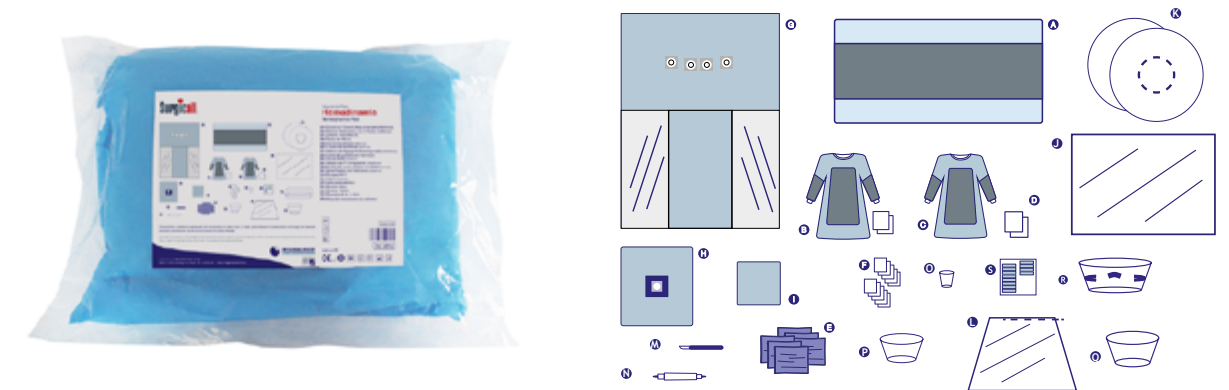

**PRESENTACIÓN** Empaque Individual

**FORMATO** Caja con 4 Unidades

**CÓDIGO** SEPHB

- A. 1 Envoltorio/ Cubierta Mesa Arsenalera Reforzada
- B. 1 Delantal Reforzado L, con Toalla de Manos
- C. 1 Delantal Reforzado XL
- D. 2 Toallas de Manos
- E. 6 Compresas Azules (42x60 cm)
- F. 10 Gasas de NonWoven (10x10 cm)
- G. 1 Sábana de Angiografía femoral y radial (250x340 cm)
- H. 1 Campo Angiobranquial (100x110cm)
- I. 1 Campo Auxiliar (60x60cm)
- J. 1 Sábana de PE transparente (135x206 cm)
- K. 2 Funda de equipo plástico con elástico (Ø 130)
- L. 1 Bolsa Plástica con Adhesivos (135x206 cm)
- M. 1 Escapelo N°11
- N. 1 Lápiz marcador
- O. 1 Vaso medicinal 60cc
- P. 1 Bowl de 500cc
- Q. 1 Bowl de 1.000cc
- R. 1 Bowl de 2.500cc con sujeción de guías
- S. 12 Etiquetas marcadoras con adhesivo

CARDIOLOGÍA



DELANTAL QUIRÚRGICO ESTÁNDAR

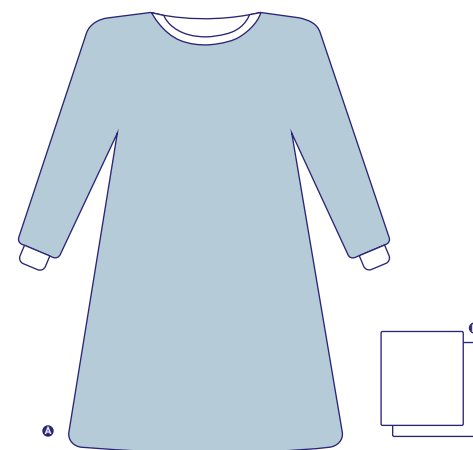

**PRESENTACIÓN** Empaque Individual

**FORMATO** Caja con 20 Unidades

**DESCRIPCIÓN**  
A. Delantal Quirúrgico Estándar  
B. 2 Toallas de Manos  
Estéril en Óxido de Etileno

TALLA	CÓDIGO
M	SEDQEM
L	SEDQEL
XL	SEDQEXL
XXL	SEDQEXXL

DELANTAL QUIRÚRGICO REFORZADO

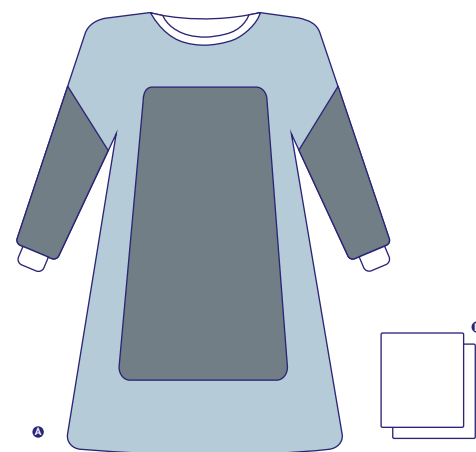

**PRESENTACIÓN** Empaque Individual

**FORMATO** Caja con 20 Unidades

**DESCRIPCIÓN**  
A. Delantal Quirúrgico Reforzado  
B. 2 Toallas de Manos  
Estéril en Óxido de Etileno

TALLA	CÓDIGO
M	SEDQRM
L	SEDQRL
XL	SEDQRXL
XXL	SEDQRXXL

KIT CIRUGÍA MENOR

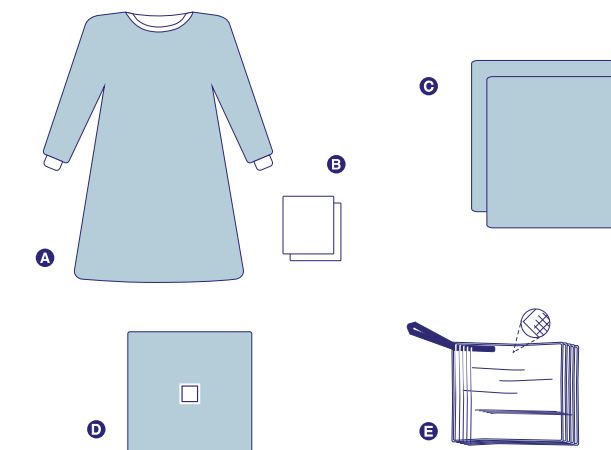

**PRESENTACIÓN** Empaque Individual

**FORMATO** Caja con 10 kit

**CÓDIGO** SEKCM

**DESCRIPCIÓN**  
A. 1 Delantal Quirúrgico L  
B. 2 Toallas de Manos  
C. 2 Campos Clínicos SMS 45g 90x90 cm (± 2 DS)  
D. 1 Campo Clínico Fenestrado 80x80 cm (± 2 DS)  
Fenestración de 10x10 cm  
E. 1 Paquete de Compresas (5 unidades)

KIT QUIRÚRGICO BÁSICO



**PRESENTACIÓN** Empaque Individual

**FORMATO** Caja con 10 kit

**CÓDIGO** SEKQB

**DESCRIPCIÓN**  
A. 1 Delantal Quirúrgico  
B. 2 Toallas de Manos  
C. 1 Sábana Plana (100x240 cm)  
D. 4 Campos Clínicos c/Adhesivo (30x65 cm)  
E. 1 Compresas Radiopacas (45x45 cm) (5uni)

## PAQUETE DE LAPAROSCOPIA ABDOMINAL

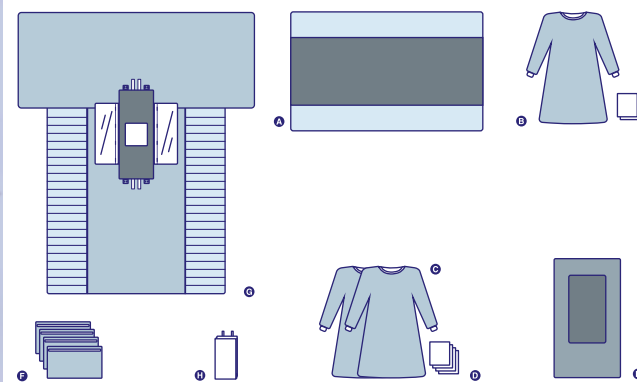

PRESENTACIÓN Empaque Individual

FORMATO Caja con 4 Unidades

CÓDIGO SEPLA

## DESCRIPCIÓN

- A. 1 Envoltorio / Cubierta Mesa Arsenalera
- B. 1 Delantal L, con 2 Toallas de Manos
- C. 2 Delantales Quirúrgicos XL
- D. 2 Toallas de Manos
- E. 1 Funda Mesa Mayo
- F. 4 Campos con Adhesivo
- G. 1 Sábana Laparoscopia (270x315 cm)
- H. 1 Bolsa de Sutura

## PAQUETE UNIVERSAL 4 CAMPOS

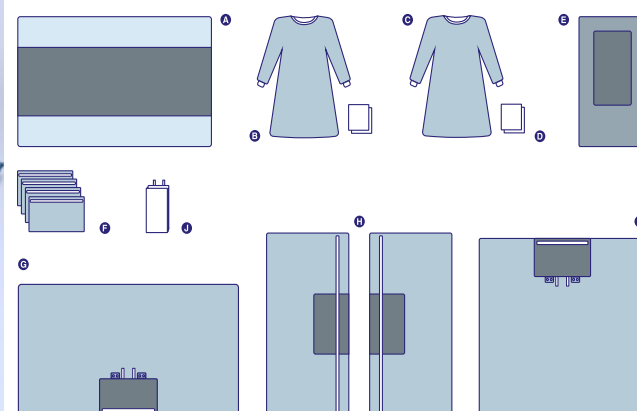
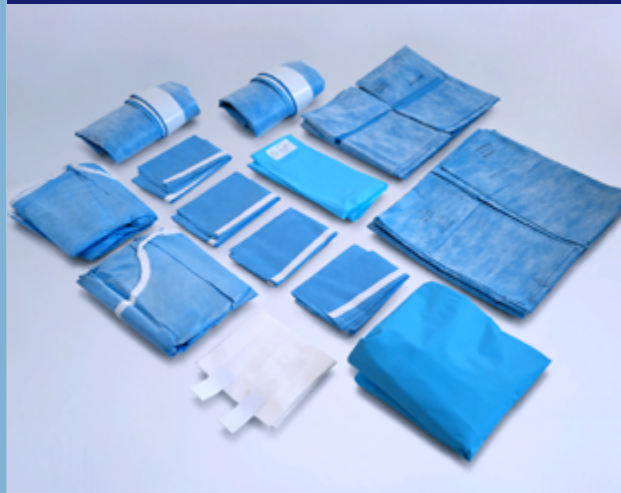

PRESENTACIÓN Empaque Individual

FORMATO Caja con 4 Unidades

CÓDIGO SEPUG

## DESCRIPCIÓN

- A. 1 Envoltorio / Cubierta Mesa Arsenalera
- B. 1 Delantal Quirúrgico L, con 2 Toallas
- C. 1 Delantal Quirúrgico XL
- D. 2 Toallas de Manos
- E. 1 Funda Mesa Mayo
- F. 4 Campos con Adhesivo
- G. 1 Sábana Superior Reforzada (135x250 cm)
- H. 2 Sábanas Laterales Reforzadas (100x200 cm)
- I. 1 Sábana Inferior Reforzada (191x200 cm)
- J. 1 Bolsa de Sutura

## PAQUETE UNIVERSAL 4 CAMPOS II

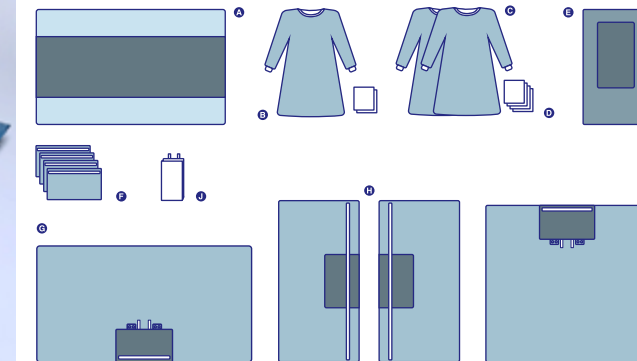

PRESENTACIÓN Empaque Individual

FORMATO Caja con 4 Unidades

CÓDIGO SEPUB2

## DESCRIPCIÓN

- A. 1 Envoltorio/ Cubierta Mesa Arsenalera de
- B. 1 Delantal Quirúrgico L, con 2 Toallas de Manos
- C. 2 Delantales Quirúrgicos XL
- D. 4 Toallas de Manos
- E. 1 Funda Mesa Mayo
- F. 4 Campos con Adhesivo
- G. 1 Sábana Superior Reforzada (135x250 cm)
- H. 2 Sábanas Laterales Reforzadas (100x200 cm)
- I. 1 Sábana Inferior Reforzada (190x200 cm)
- J. 1 Bolsa de Sutura

## PAQUETE UNIVERSAL BÁSICO

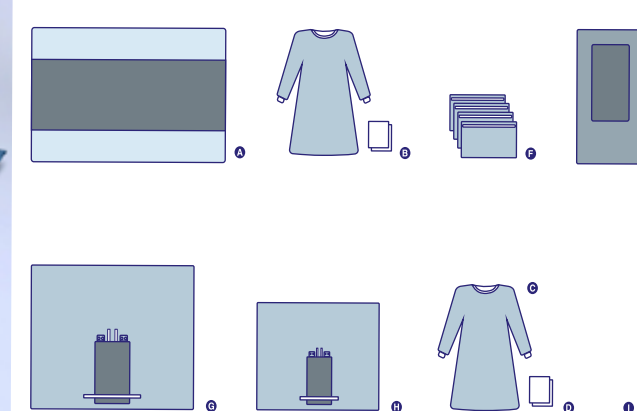

PRESENTACIÓN Empaque Individual

FORMATO Caja con 4 Unidades

CÓDIGO SEPUB

## DESCRIPCIÓN

- A. 1 Envoltorio / Cubierta Mesa Arsenalera
- B. 1 Delantal L, con 2 Toallas de Manos
- C. 1 Delantal Quirúrgico XL
- D. 2 Toallas de Manos
- E. 1 Funda Mesa Mayo
- F. 4 Campos con Adhesivo
- G. 1 Sábana Inferior Reforzada (112x145 cm)
- H. 1 Sábana Superior Reforzada (150x195 cm)
- I. 1 Bolsa de Sutura



PAQUETE UNIVERSAL EN U

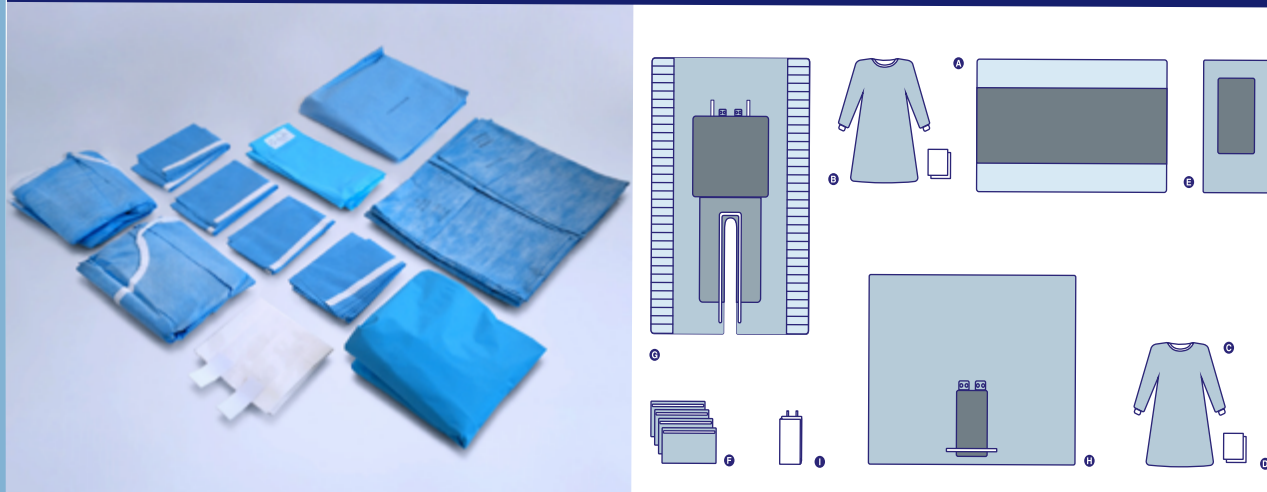

PRESENTACIÓN Empaque Individual

FORMATO Caja con 4 Unidades

CÓDIGO SEPUU

DESCRIPCIÓN

- A. 1 Envoltorio / Cubierta Mesa Arsenalera
- B. 1 Delantal Quirúrgico L, con 2 Toallas
- C. 1 Delantal Quirúrgico XL
- D. 2 Toallas de Manos
- E. 1 Funda Mesa Mayo
- F. 4 Campos con Adhesivo
- G. 1 Sábana Clínica en U Reforzada (215x290 cm)
- H. 1 Sábana Clínica Reforzada (255x200 cm)
- I. 1 Bolsa de Sutura

CUBIERTA MESA ARSENALERA REFORZADA



PRESENTACIÓN Empaque Individual Doble

FORMATO Caja con 40 Unidades

CÓDIGO SECMA

DESCRIPCIÓN

- PE 135x230 cm
- Refuerzo de PP 75x230 cm
- Doblado Funcional
- Impermeable
- Barrera Anti Microbiana

FUNDA MESA MAYO

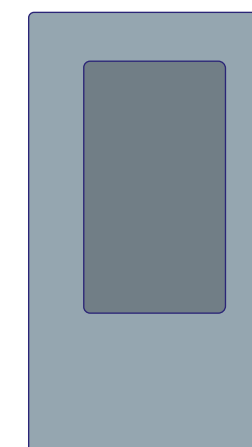

PRESENTACIÓN Empaque Individual

FORMATO Caja con 40 Unidades

CÓDIGO SEFMM

DESCRIPCIÓN

- Bolsa doble, tipo saco tamaño de 80x140 cm
- Refuerzo de 55x75cm

**SÁBANA QUIRÚRGICA PLANA**



**PRESENTACIÓN** Empaque Individual

**FORMATO** Caja con 50 Unidades

**CÓDIGO** SEDQP

**DESCRIPCIÓN**

- Sábana de SMS
- 100 x 240 cm
- Estéril en Óxido de Etileno

**SÁBANA QUIRÚRGICA CON ADHESIVO**



**PRESENTACIÓN** Empaque Individual Doble

**FORMATO** Caja con 40 Unidades

**CÓDIGO** SESQA

**DESCRIPCIÓN**

- Medidas: 255x175 cm
- Adhesivo ancho de 5x255 cm
- Doblado Funcional
- Impermeable
- Barrera Anti Microbiana

**SÁBANA QUIRÚRGICA EN U MEDIANA**

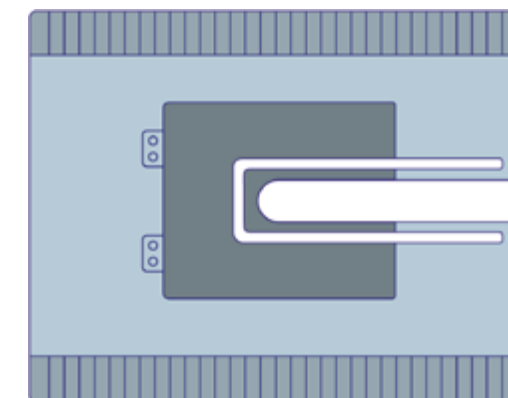

**PRESENTACIÓN** Empaque Individual

**FORMATO** Caja con 4 Unidades

**DESCRIPCIÓN**

- Sábana en U Impermeable
- Engomada y reforzada, repelente a líquidos

**DETALLE**

TAMAÑO	MEDIDAS	CÓDIGO
PEQUEÑA	150x200 cm	SESQUP
MEDIANA	253x195 cm	SESQUM





KIT LEGRADO UTERINO

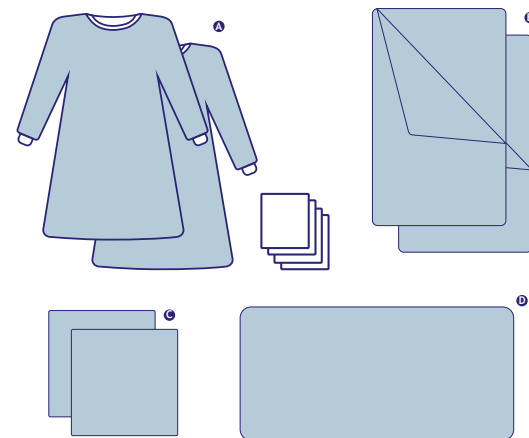

**PRESENTACIÓN** Empaque Individual

**FORMATO** Caja con 8 Unidades

**CÓDIGO** SEKLU

**DESCRIPCIÓN**

- A. 2 Delantales Estándar con 2 toallas c/u
- B. 1 Par de Pierneras
- C. 2 Campos Clínicos (90x90 cm)
- D. 1 Sábana Plana (100x240cm)

KIT RECIÉN NACIDO

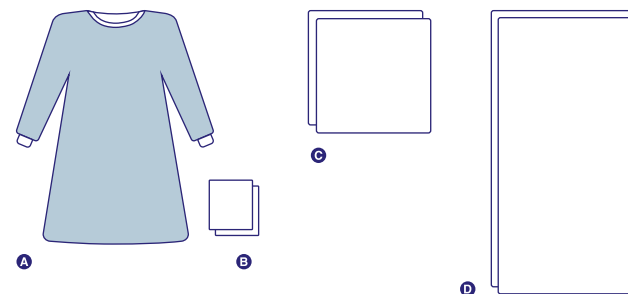

**PRESENTACIÓN** Empaque Individual

**FORMATO** Caja con 25 Unidades

**CÓDIGO** SEKRN

**DESCRIPCIÓN**

- A. 1 Delantal Quirúrgico L
- B. 2 Toallas de Manos 30X38 cm
- C. 2 Campos TNT Non Gauze 40x40 cm
- D. 2 Sábanas TNT Spunlace 65x130 cm

PAQUETE CESÁREA

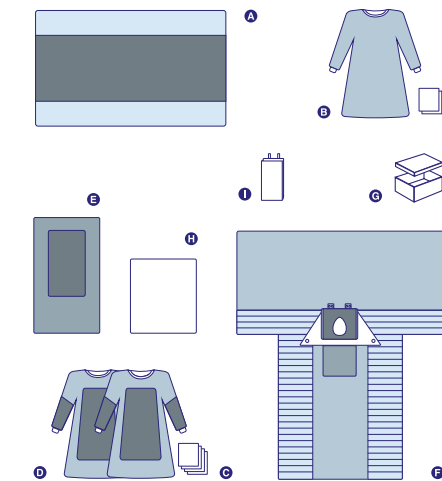

**PRESENTACIÓN** Empaque Individual

**FORMATO** Caja con 4 Unidades

**CÓDIGO** SEPC

**DESCRIPCIÓN**

- A. 1 Envoltorio / Cubierta Mesa Arsenalera
- B. 1 Delantal Quirúrgico L, con 2 Toallas
- C. 4 Toallas de Manos
- D. 2 Delantales Quirúrgicos XL Reforzados
- E. 1 Funda Mesa Mayo
- F. 1 Sábana de Cesárea (190x300 cm)
- G. 1 Contenedor para Placenta con Tapa
- H. 1 Manta de Bebé
- I. 1 Bolsa de Sutura

PAQUETE CISTOSCOPIA

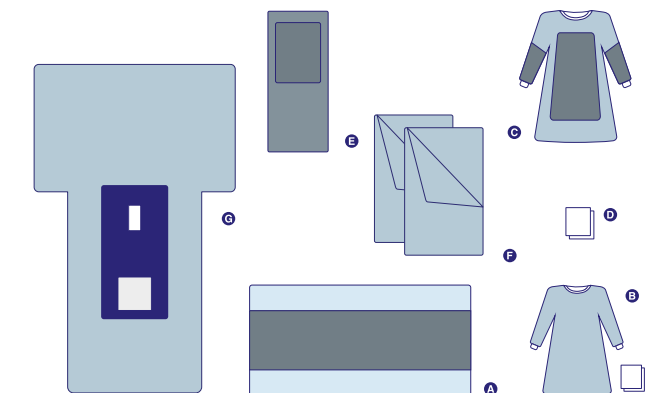

**PRESENTACIÓN** Empaque Individual

**FORMATO** Caja con 4 Unidades

**CÓDIGO** SEPCT

**DESCRIPCIÓN**

- A. 1 Envoltorio/ Cubierta Mesa Arsenalera Reforzada
- B. 1 Delantal L, con 2 Toallas de Manos
- C. 1 Delantal Reforzados XL
- D. 2 Toallas de Manos
- E. 1 Funda Mesa Mayo Reforzada
- F. 2 Pierneras
- G. 1 Sábana Cistoscopia

PAQUETE DE PARTO

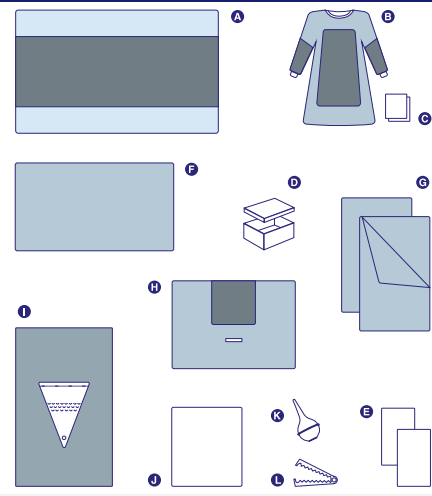

**PRESENTACIÓN** Empaque Individual

**FORMATO** Caja con 4 Unidades

**CÓDIGO** SEPP1

**DESCRIPCIÓN**

- A. 1 Envoltorio / Cubierta Mesa Arsenalera
- B. 1 Delantal Quirúrgico XL, Reforzado
- C. 4 Toallas de Manos
- D. 1 Contenedor para Placenta
- E. 2 Toallas absorbentes
- F. 1 Sábana Mediana (110x180 cm)
- G. 2 Pierneras de SMS
- H. 1 Sábana Abdominal (100x140 cm)
- I. 1 Sábana Bajo Glúteo (100x115 cm)
- J. 1 Manta de Bebé
- K. 1 Pera de Succión
- L. 1 Clamp Umbilical

PAQUETE DE PARTO II

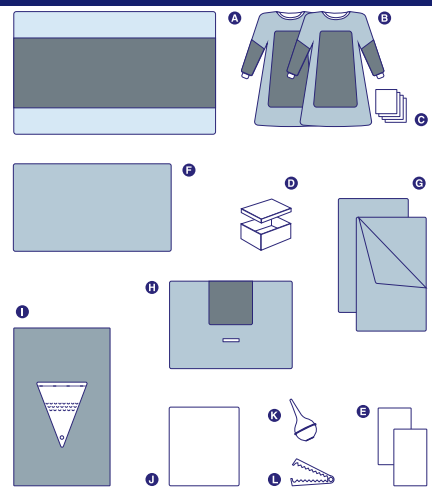

**PRESENTACIÓN** Empaque Individual

**FORMATO** Caja con 4 Unidades

**CÓDIGO** SEPP2

**DESCRIPCIÓN**

- A. 1 Envoltorio / Cubierta Mesa Arsenalera
- B. 2 Delantales Quirúrgicos XL, Reforzados
- C. 4 Toallas de Manos
- D. 1 Contenedor para Placenta
- E. 2 Toallas absorbentes
- F. 1 Sábana Mediana (110x180 cm)
- G. 2 Pierneras de SMS
- H. 1 Sábana Abdominal (100x140 cm)
- I. 1 Sábana Bajo Glúteo (100x115 cm)
- J. 1 Manta de Bebé
- K. 1 Pera de Succión
- L. 1 Clamp Umbilical

PAR DE PIERNERAS

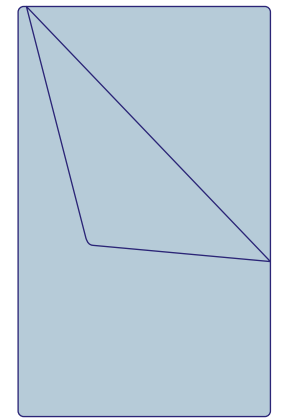
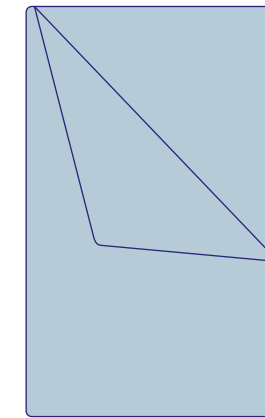

**PRESENTACIÓN** Empaque 2 Unidades

**FORMATO** Caja con 50 Unidades

**CÓDIGO** SEP

**DESCRIPCIÓN**

- Polietileno
- Medidas 80x130 cm
- Estéril en Óxido de Etileno

PAQUETE DE ROPA GINECO-UROLÓGICO

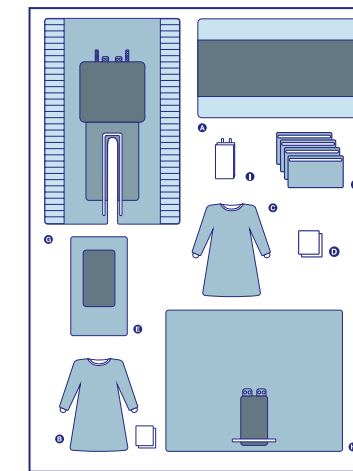

+

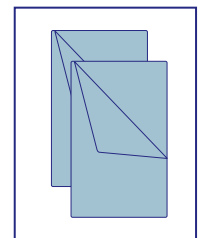

**PRESENTACIÓN** Empaque Individual

**FORMATO** Caja 4 Unidades

**CÓDIGO** SEPUUP

**DESCRIPCIÓN**

- A. 1 Envoltorio/ Cubierta Mesa Arsenalera
- B. 1 Delantal Quirúrgico L, con 2 Toallas de Manos
- C. 1 Delantal Quirúrgico XL
- D. 2 Toallas de Manos
- E. 1 Funda Mesa Mayo
- F. 4 Campos con Adhesivo
- G. 1 Sábana Clínica en U Reforzada 215x290 cm
- H. 1 Sábana Clínica Reforzada 255x200 cm
- I. 1 Bolsa de Sutura



## PAQUETE ODONTOLÓGICO



PRESENTACIÓN Empaque Individual

FORMATO Caja con 10 Unidades

CÓDIGO SEPOD

## DESCRIPCIÓN

- A. 1 Envoltorio/ Cubierta Mesa (80x80 cm)
- B. 2 Delantales L
- C. 4 Toallas de Manos
- D. 1 Sábana Odontologica Abierta (80x120 cm)
- E. 1 Campo Fenestrado (80x80 cm)
- F. 1 Campo Clínico (80x80 cm)
- G. 2 Tubulares Cubre Cable
- H. 2 Cubre Manguilla Lámpara con Elástico

## KIT OFTALMOLÓGICO



PRESENTACIÓN Empaque Individual

FORMATO Caja con 20 Unidades

CÓDIGO SEKOF

## DESCRIPCIÓN

- A. 1 Sábana Oftalmológica (170x250cm)
- B. 1 Campo Cubre Mesa (100x100 cm)

## PAQUETE OFTALMOLÓGICO



PRESENTACIÓN Empaque Individual

FORMATO Caja con 4 Unidades

CÓDIGO SEPOF

## DESCRIPCIÓN

- A. 1 Envoltorio/ Cubierta Mesa Arsenalera
- B. 1 Delantal L, con 2 Toallas de Mano
- C. 1 Delantal Oftalmológico
- D. 2 Toallas de Mano
- E. 1 Funda Mesa Mayo Reforzada
- F. 1 Sábana Oftalmológica
- G. 1 Parche Oftalmológico
- H. 2 Campos Cubre Mesa (100x100cm)
- I. 1 Bolsa Cubre Faco (50x60cm)

**PAQUETE CABEZA Y CUELLO**

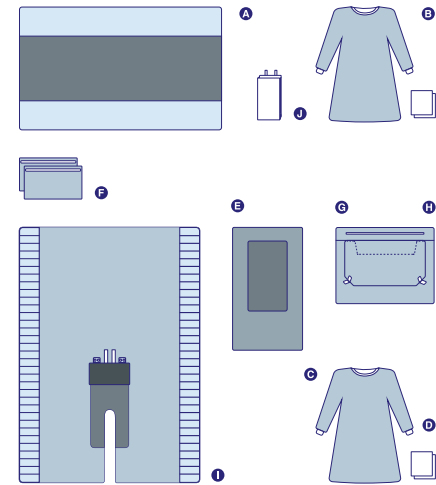

**PRESENTACIÓN** Empaque Individual

**FORMATO** Caja con 4 Unidades

**CÓDIGO** SEPC

**DESCRIPCIÓN**

- A. 1 Envoltorio / Cubierta Mesa Arsenalera
- B. 1 Delantal Quirúrgico L, con 2 Toallas
- C. 1 Delantal Quirúrgico XL
- D. 2 Toallas de Manos
- E. 1 Funda Mesa Mayo
- F. 2 Campos con Adhesivo
- G. 1 Sábana Turbante con Adhesivo
- H. 1 Campo Clínico para Turbante
- I. 1 Sábana en U (210x290 cm)
- J. 1 Bolsa de Sutura

**PAQUETE ARTROSCOPIA HOMBRO**

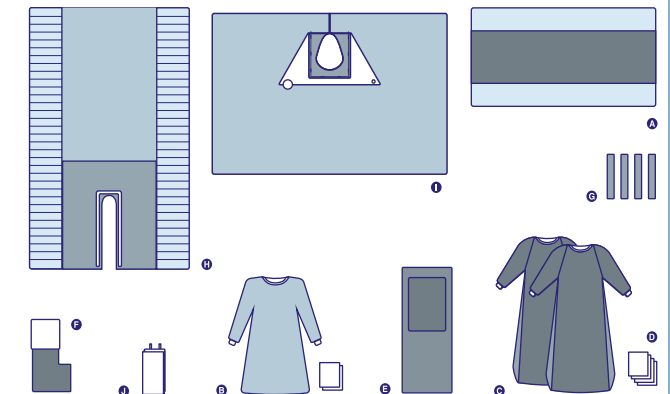

**PRESENTACIÓN** Empaque Individual

**FORMATO** Caja con 4 Unidades

**CÓDIGO** SEPAH

**DESCRIPCIÓN**

- A. 1 Envoltorio / Cubierta Mesa Arsenalera Reforzada
- B. 1 Delantal Qx L, con 2 Toallas de Manos
- C. 2 Delantales Quirúrgicos Reforzados XL
- D. 4 Toallas de Manos
- E. 1 Funda Mesa Mayo Reforzada
- F. 1 Bota Stockinette Impermeable
- G. 4 Bandas de TNT Adhesivas
- H. 1 Sábana en U Reforzada (200x300 cm)
- I. 1 Sábana Artroscopía Hombro (160x250 cm)
- J. 1 Bolsa de Sutura

**PAQUETE ARTROSCOPIA DE HOMBRO SILLA DE PLAYA**

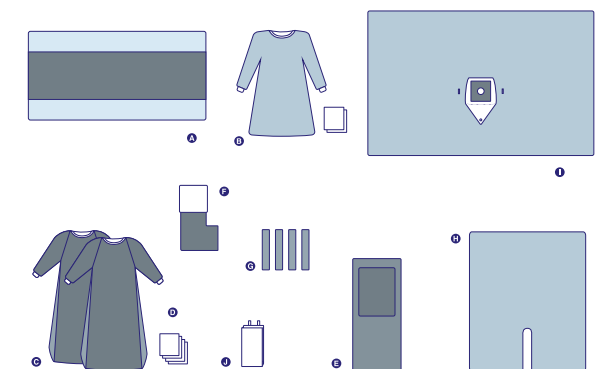

**PRESENTACIÓN** Empaque Individual

**FORMATO** Caja con 4 Unidades

**CÓDIGO** SEPASP

**DESCRIPCIÓN**

- A. 1 Envoltorio / Cubierta Mesa Arsenalera Reforzada
- B. 1 Delantal Qx L, con 2 Toallas de Manos
- C. 2 Delantales Quirúrgicos Reforzados XL
- D. 4 Toallas de Manos
- E. 1 Funda Mesa Mayo Reforzada
- F. 1 Bota Stockinette Impermeable
- G. 4 Bandas de TNT Adhesivas
- H. 1 Sábana en U Reforzada (200x300 cm)
- I. 1 Sábana Artroscopía Hombro (160x250 cm)
- J. 1 Bolsa de Sutura



## PAQUETE ARTROSCOPIA RODILLA

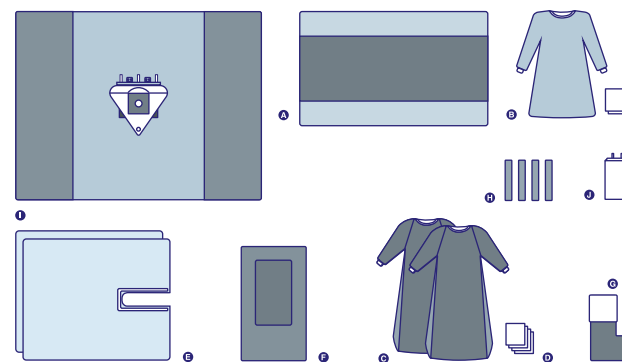

**PRESENTACIÓN** Empaque Individual

**FORMATO** Caja con 4 Unidades

**CÓDIGO** SEPAR

## DESCRIPCIÓN

- A. 1 Envoltorio / Cubierta Mesa Arsenalera Reforzada
- B. 1 Delantal Qx L, 2 Toallas
- C. 2 Delantales Qx Reforzados XLL
- D. 4 Toallas de Manos
- E. 2 Sábanas en U
- F. 1 Funda Mesa Mayo Reforzada
- G. 1 Bota Stockinette Impermeable
- H. 4 Bandas de TNT Adhesivas
- I. 1 Sábana de Artroscopia (230x300 cm)
- J. 1 Bolsa de Sutura

## PAQUETE EXTREMIDAD SUPERIOR

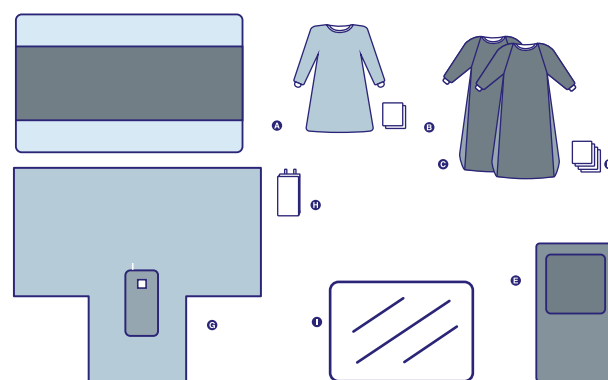

**PRESENTACIÓN** Paquete Mano

**FORMATO** Caja de 4 Unidades

**CÓDIGO** SEPES

## DESCRIPCIÓN

- A. 1 Envoltorio / Cubierta Mesa Arsenalera
- B. 1 Delantal L, con 2 Toallas de Manos
- C. 2 Delantales Reforzados XLL
- D. 4 Toallas de Manos
- E. 1 Funda Mesa Mayo Reforzada
- F. 1 Campo Impermeable (145\*100)
- G. 1 Sábana en T con fenestración
- H. 1 Bolsa de Sutura

## PAQUETE EXTREMIDADES INFERIORES Y CADERA

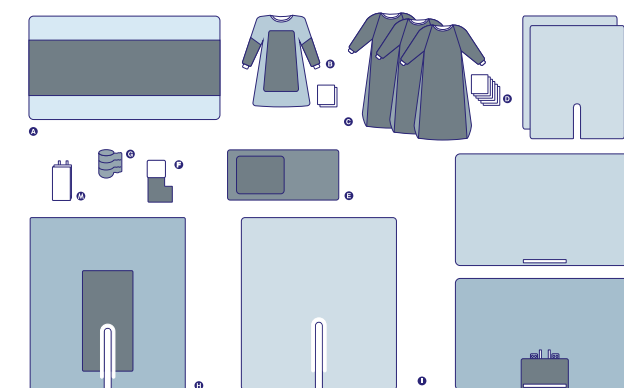

**PRESENTACIÓN** Empaque Individual

**FORMATO** Caja con 2 Unidades

**CÓDIGO** SEPEIC

## DESCRIPCIÓN

- A. 1 Envoltorio/ Cubierta Mesa Arsenalera
- B. 1 Delantal Arsenalera L, con 2 Toallas de Manos
- C. 3 Delantales Cirujanos Reforzados XLL
- D. 6 Toallas de Manos
- E. 1 Funda Mesa Mayo Reforzada
- F. 1 Bota Stockinette
- G. 1 Venda AutoAdherente (10 cmx4,6 m)
- H. 1 Sábana en U Reforzada (270x300 cm)
- I. 1 Sábana en U Impermeable (270x300 cm)
- J. 1 Sábana Superior Reforzada (200x320 cm)
- K. 1 Sábana Impermeable (200x320 cm)
- L. 2 Sábanas en U Impermeables
- M. 1 Bolsa de sutura



Ropa Médica Desechable

No Estéril



## CUBRE CAMILLA



**PRESENTACIÓN** Empaque Individual

**FORMATO** ESTÁNDAR: 100 Un.  
GRANDE: 50 Un.

**DESCRIPCIÓN**

- SMS
- Esquinas Elasticadas

### DETALLE

TAMAÑO	MEDIDAS	CÓDIGO
ESTÁNDAR	80x220 cm	SCCE080
GRANDE	120x220 cm	SCCE120

## KIT INGRESO PACIENTE BÁSICO

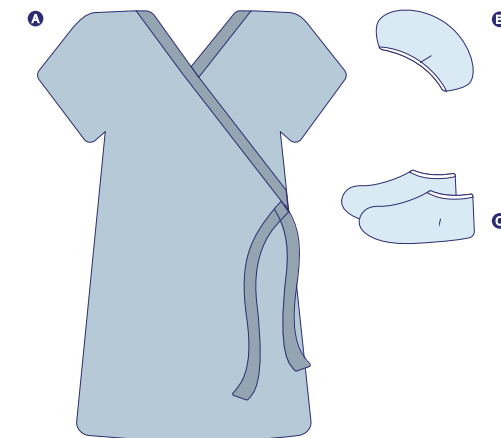

**PRESENTACIÓN** Empaque Individual

**FORMATO** Caja con 50 Unidades

**CÓDIGO** SKIPB

### DESCRIPCIÓN

A. 1 Bata Paciente 120x140 cm  
B. 1 Gorro de Paño Aire, elasticado  
C. 2 Cubre Calzado tamaño universal



**KIT INGRESO PACIENTE QUIRÚRGICO**

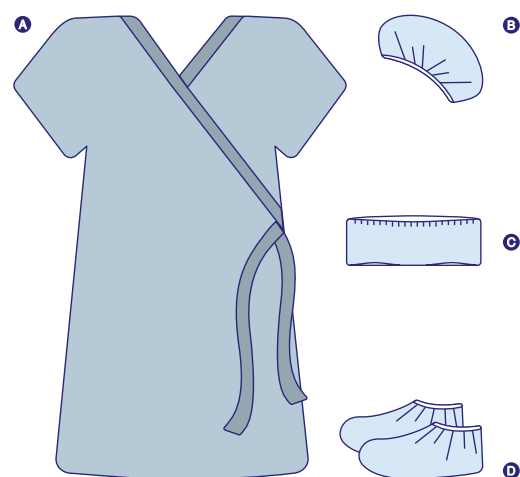

**PRESENTACIÓN** Empaque Individual

**FORMATO** Caja con 40 Kit

**DESCRIPCIÓN**  
A. Bata Paciente, Manga Corta  
B. Gorro  
C. Calzón de Malla  
D. 2 Cubre Calzados

**DETALLE**

TIPO	EDAD	TAMAÑO	CÓDIGO
ADULTO	ESTÁNDAR	120x140 cm	SKIPQ
PEDIÁTRICO	6-12	65x90 cm	SKIPP

**KIT PARENTAL**

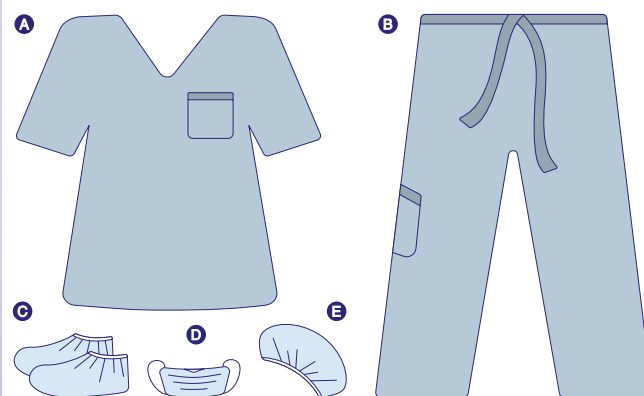

**PRESENTACIÓN** Empaque Individual

**FORMATO** Caja con 50 Unidades

**CÓDIGO** SKPXL

**DESCRIPCIÓN**

- A. 1 Camisa Manga Corta, Cuello en V
- B. 1 Pantalón
- C. 2 Cubre Calzados
- D. 1 Mascarilla con Elásticos
- E. 1 Gorro Tipo Plato

**KIT SÁBANAS DE CAMILLA**

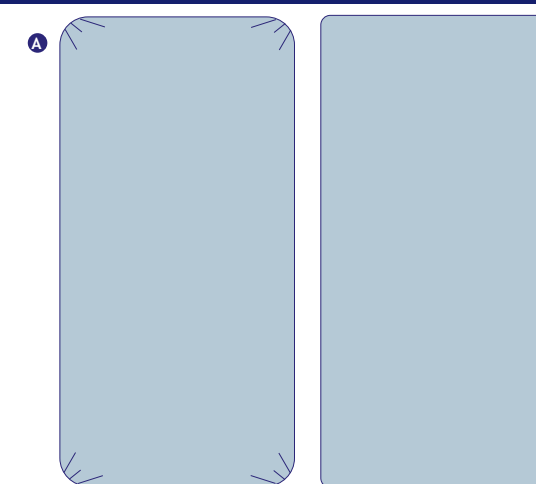

**PRESENTACIÓN** Empaque Individual

**FORMATO** Caja con 25 Unidades

**CÓDIGO** SKSC

**DESCRIPCIÓN**

- A. 1 Cubre Camilla Elasticada 120x220 cm
- B. 1 Sábana Cubre Camilla 100x240 cm
- SMS

**SÁBANA CUBRE CAMILLA**



**PRESENTACIÓN** Empaque Individual

**FORMATO**  
ESTÁNDAR: 100 Un.  
GRANDE: 50 Un.

**DESCRIPCIÓN** • SMS

**DETALLE**

TAMAÑO	MEDIDAS	CÓDIGO
ESTÁNDAR	80x240 cm	SSCC080
GRANDE	100x240 cm	SSCC100

## AMBO MÉDICO

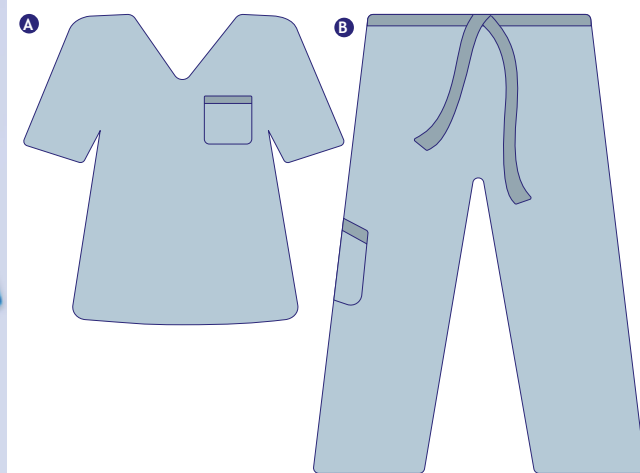

**PRESENTACIÓN** Empaque Individual

**FORMATO** Caja con 50 Unidades

**DESCRIPCIÓN**  
A. Camisa Manga Corta, Cuello en V  
B. Pantalón con Bolsillo  
SMS

**DETALLE**

TAMAÑO	CÓDIGO
TALLA M	SAMM
TALLA L	SAMXL

## BATA PACIENTE

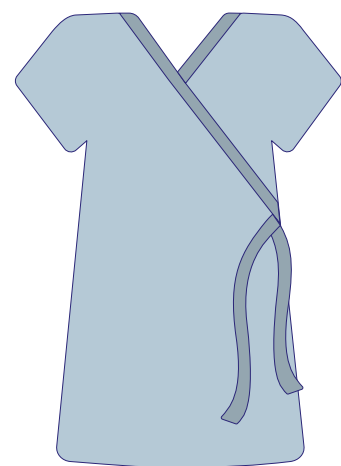

**PRESENTACIÓN** Empaque Individual

**FORMATO** Caja con 50 Unidades

**DESCRIPCIÓN**  
• Bata Paciente Adulto, Manga Corta  
• Tamaño Universal

**DETALLE**

TIPO	EDAD	TAMAÑO	CÓDIGO
ADULTO	ESTÁNDAR	120x140 cm	SBPA
PEDIÁTRICO	6-12	65x90 cm	SBPP
INFANTE	3-6	55x80 cm	SBPI
LACTANTE	0-3	45x70 cm	SBPL

## BUZO DESECHABLE

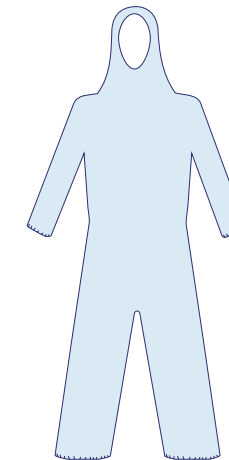

**PRESENTACIÓN** Empaque Individual

**FORMATO** Caja con 50 Unidades

**DESCRIPCIÓN**  
• Capucha  
• Elástico en los puños  
• SPP + PE  
• 45 G/m3

**DETALLE**

TAMAÑO	CÓDIGO
TALLA M	MBDM
TALLA L	MBDL
TALLA XL	MBDXL
TALLA XXL	MBDXXL

## CAMISA PACIENTE ADULTO

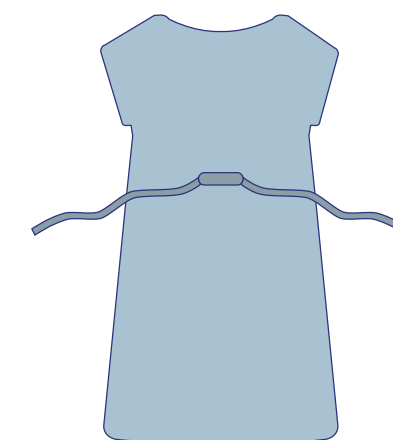

**PRESENTACIÓN** Empaque Individual

**FORMATO** Caja con 100 Unidades

**CÓDIGO** SCPA

**DESCRIPCIÓN**

- Camisa talla estándar
- Manga corta
- Cuello redondo
- Amarre en la cintura y cuello
- Largo a la altura de la rodilla



CUBRE BARBA BLANCO

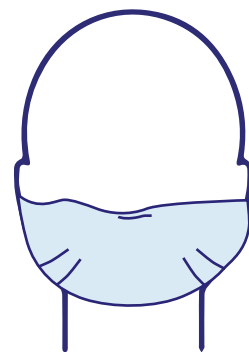

**PRESENTACIÓN** Empaque Individual

**FORMATO** Caja con 50 Unidades

**CÓDIGO** SCC

**DESCRIPCIÓN**

- SMS
- Esquinas Elasticadas
- Medidas 120x220 cm

CUBRE CALZADO DES. C/ANTIDESLIZANTE

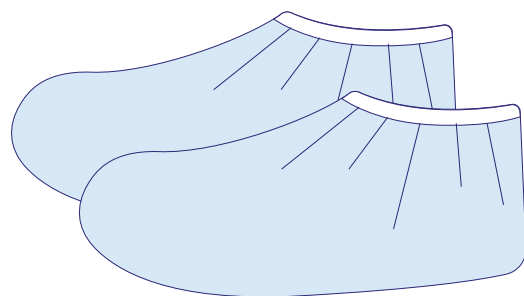

**PRESENTACIÓN** Display con 100 Unidades

**FORMATO** Caja con 1.000 Unidades

**CÓDIGO** SCCA

**DESCRIPCIÓN**

- Tamaño Universal
- Con Antideslizante

DELANTAL DE AISLAMIENTO

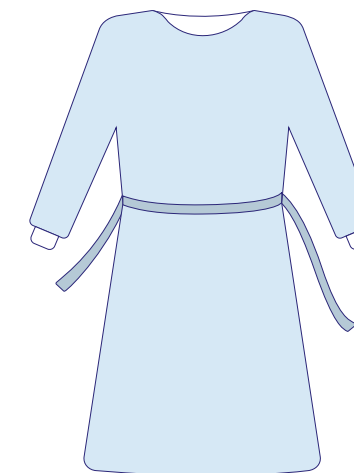

**PRESENTACIÓN** Empaque con 10 Unidades

**FORMATO** Caja con 100 Unidades

**CÓDIGO** SESCOV

**DESCRIPCIÓN**

- Delantal de Aislamiento
- Puños de Algodón
- Amarras Traseras
- Polipropileno

GORRO ENFERMERA PLATO

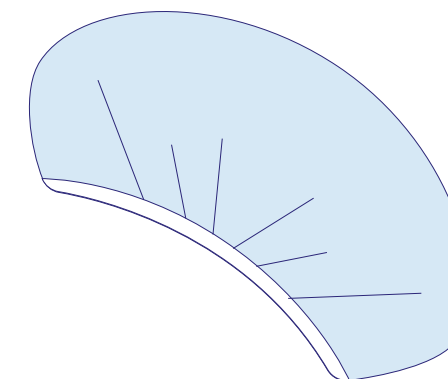

**PRESENTACIÓN** Display con 100 Unidades

**FORMATO** Caja con 1.000 Unidades

**CÓDIGO** SGEP

**DESCRIPCIÓN**

- Tamaño Universal
- Con elástico

GORRO TIPO CLIP

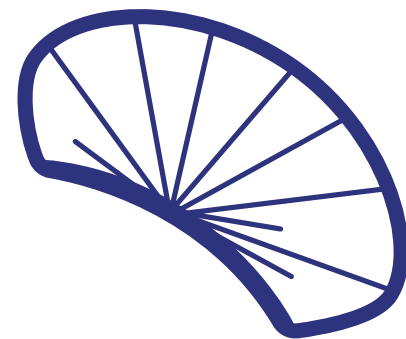

**PRESENTACIÓN** Display con 100 Unidades

**FORMATO** Caja con 1.000 Unidades

**CÓDIGO** SGETC

**DESCRIPCIÓN**

- Diámetro 21
- Paño aire de 14g/m3
- Tipo Clip
- Doble Elástico

MASCARILLA DE PROTECCIÓN

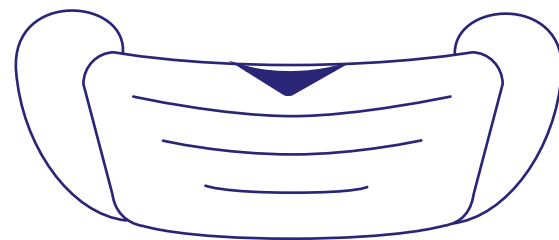

**PRESENTACIÓN** Display con 50 Unidades

**FORMATO** Caja con 2.000 Unidades

**CÓDIGO** SMDEU

**DESCRIPCIÓN**

- Tamaño Universal
- Con Elásticos Redondos

PANTALÓN COLONOSCOPIA

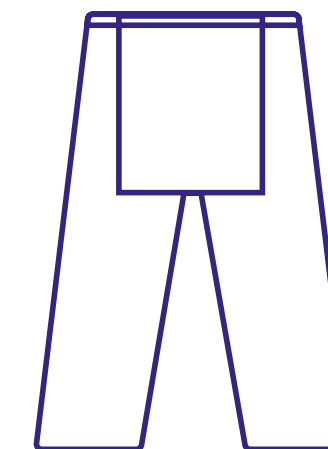

**PRESENTACIÓN** Empaque Individual

**FORMATO** Caja con 100 Unidades

**CÓDIGO** SPCA

**DESCRIPCIÓN**

- Tela SMS
- Apertura Trasera
- Cintura elástica
- Respirable
- No se trasluce

PECHERA PLÁSTICA MANGA LARGA 45GR

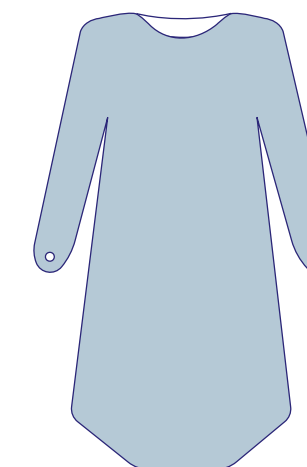

**PRESENTACIÓN** Empaque Individual  
Display 15 Un.

**FORMATO** Caja con 150 Unidades

**CÓDIGO** SPPML

**DESCRIPCIÓN**

- Ajuste en el pulgar
- 45 grs.
- 28 micras
- 118 cm de largo
- Impermeable
- Amarras traseras
- Hombro cubierto

**GauMed®**

Gasas y Mallas

**COMPROMISO DE CONFIANZA**

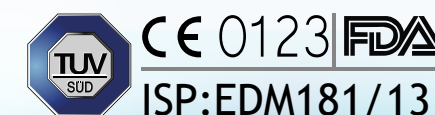

**PECHERA PLÁSTICA MANGA LARGA 30GR**

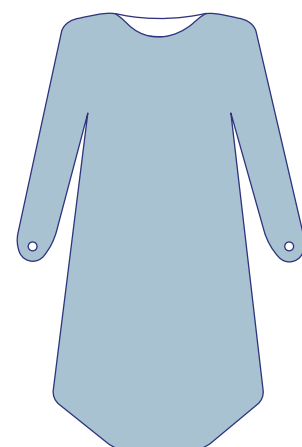

**PRESENTACIÓN** Empaque individual

**FORMATO** Caja con 200 Unidades

**CÓDIGO** SPPML30

**DESCRIPCIÓN**

- Ajuste para pulgar
- 30 grs.
- 22 micras
- 118 cm de largo
- Impermeable
- Amarras traseras
- Hombro cubierto

**PECHERA PLÁSTICA SIN MANGAS**

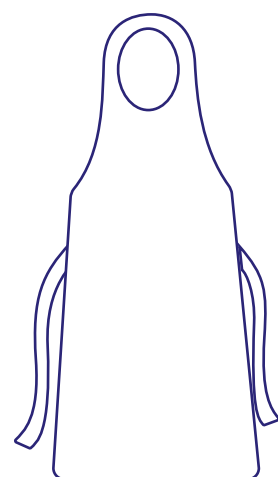

**PRESENTACIÓN** Empaque con 10 Unidades

**FORMATO** Caja con 1.000 Unidades

**CÓDIGO** SPPL

**DESCRIPCIÓN**

- Pechera Larga (130x70 cm)
- Color Blanco
- Impermeable
- Polietileno

**ELEMENTOS DE PROTECCIÓN**





CALZÓN MALLA DESECHABLE

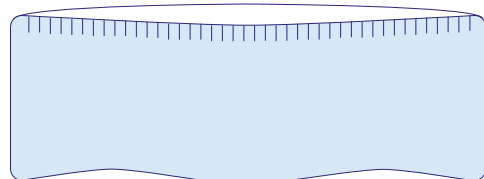

**PRESENTACIÓN** Empaque Individual

**FORMATO** Caja con 300 Unidades

**CÓDIGO** GCMD

**DESCRIPCIÓN**

- Malla
- Tamaño Universal

COMPRESA ESTÉRIL

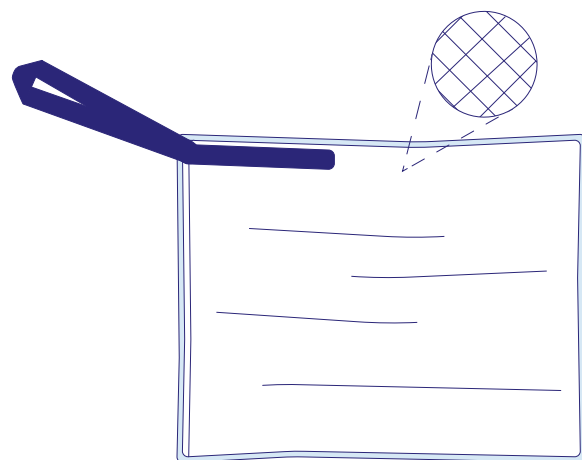

**PRESENTACIÓN** Empaque con 5 Unidades

**FORMATO** Caja 100 Paquetes

**CÓDIGO** GCEP5

**DESCRIPCIÓN**

- Trama de 20x24
- Hilo Radiopaco Azul
- 100% Algodón
- 45x45 cm
- Estéril en Rayos Gamma

COMPRESA NO ESTÉRIL TIRA ROJA

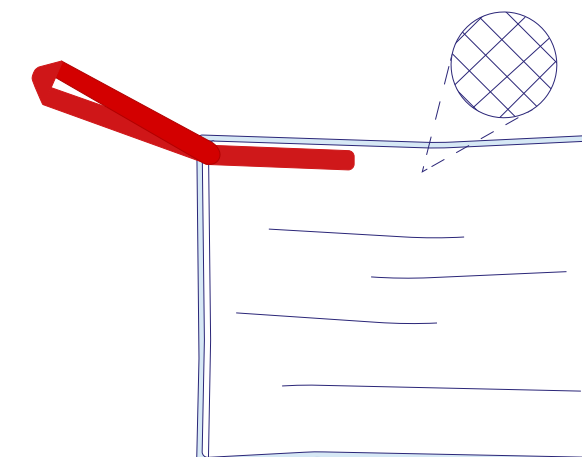

**PRESENTACIÓN** Bolsa con 50 Unidades

**FORMATO** Caja 800 Unidades

**CÓDIGO** GCNER

**DESCRIPCIÓN**

- Aza Roja
- 45x45 cm
- Trama 24x20
- Con hilo de contraste
- 4 pliegues

COMPRESA NO ESTÉRIL PAQUETE

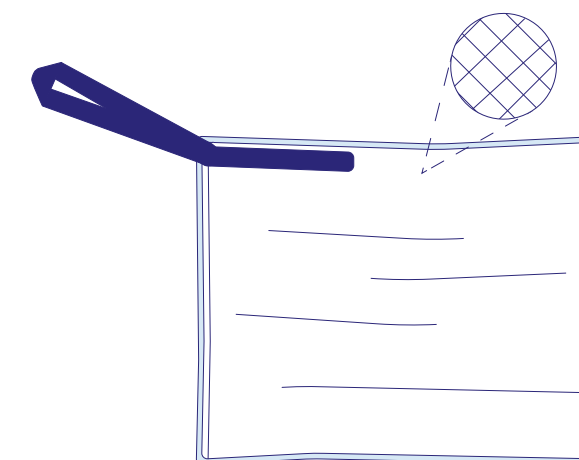

**PRESENTACIÓN** Individual

**FORMATO** Caja 100 Unidades

**CÓDIGO** GCNEP

**DESCRIPCIÓN**

- Trama de 20x24
- Hilo Radiopaco Azul
- 100% Algodón
- 45x45 cm

ROLLO DE GASA HIDRÓFILA 100 YDS

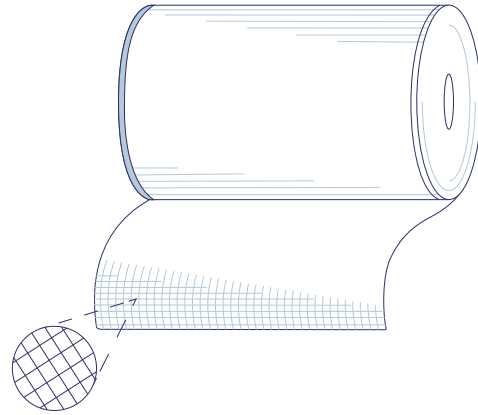

**PRESENTACIÓN** Empaque Individual

**FORMATO** Caja con 12 Unidades

**CÓDIGO** GRGH

**DESCRIPCIÓN**

- Trama de 20x24
- 100% Algodón
- 100 Yards x 36"

InBoMed®

Tubos y Oxigenoterapia

**COMPROMISO CON LA EXCELENCIA**



CE 0123 | FDA  
ISP:EDM181/13

### CÁNULA NASAL DE OXÍGENO

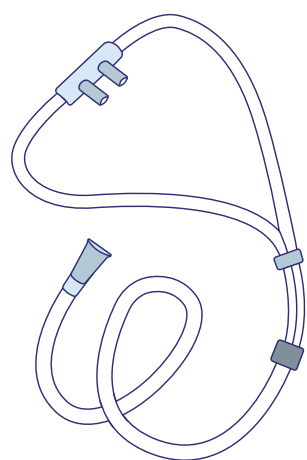

**PRESENTACIÓN** Empaque Individual

**FORMATO** Caja con 200 Unidades

**DESCRIPCIÓN**

- Cánula Nasal 210 cm
- Transparente

**DETALLE**

TIPO	CÓDIGO
PEDIÁTRICA	ICOP
ADULTO	ICOA

### DRENAJE DE ASPIRACIÓN

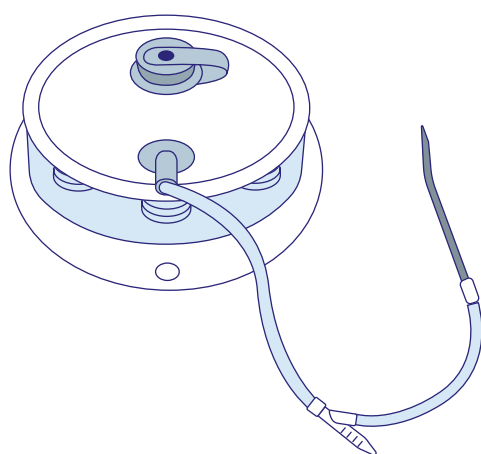

**PRESENTACIÓN** Empaque Individual

**FORMATO** Caja con 12 Unidades

**DESCRIPCIÓN**

- Capacidad de 400 ml
- Cámara graduada
- Estéril en Óxido de Etileno
- Estéril en doble empaque

**DETALLE**

TAMAÑO	CÓDIGO
8 FR	IDA08
10 FR	IDA10
12 FR	IDA12
14 FR	IDA14
15 FR	IDA15
18 FR	IDA18

### ESTILETE DE INTUBACIÓN



**PRESENTACIÓN** Empaque Individual / Display 20 Un.

**FORMATO** Caja con 500 Unidades

**DESCRIPCIÓN**

- Estilete de Intubación
- Estéril en Óxido de Etileno

**DETALLE**

TAMAÑO	CÓDIGO
6 FR	IEI06
10 FR	IEI10
14 FR	IEI14

### MASCARILLA DE OXÍGENO CON RESERVORIO

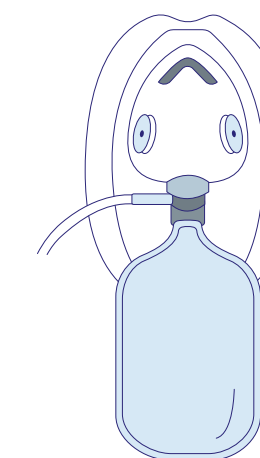

**PRESENTACIÓN** Empaque Individual

**FORMATO** Caja con 100 Unidades

**DESCRIPCIÓN**

- Mascarilla Facial
- Válvula Anti Reflujo
- Bolsa Reservorio
- Tubo conector a oxígeno

**DETALLE**

TIPO	CÓDIGO
PEDIÁTRICA	IMORP
ADULTO	IMORA



### MASCARILLA DE OXÍGENO CON MULTIVENT

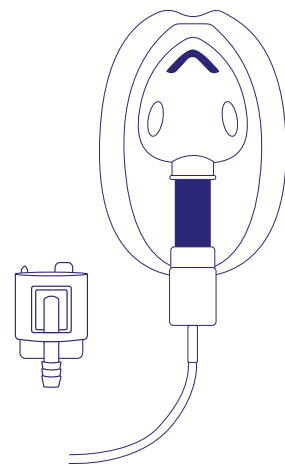

**PRESENTACIÓN** Empaque Individual

**FORMATO** Caja con 100 Unidades

**DESCRIPCIÓN**

- Máscara Facial, con Sistema Venturi
- Regulador verde y blanco
- Tubo conector a oxígeno

**DETALLE**

TIPO	CÓDIGO
PEDIÁTRICA	IMOV P
ADULTO	IMOV A

### MASCARILLA DE OXÍGENO PARA NEBULIZACIÓN



**PRESENTACIÓN** Empaque Individual

**FORMATO** Caja con 100 Unidades

**DESCRIPCIÓN**

- Frasco incoloro graduado hasta 8 cc
- Dispersión uniforme de la niebla
- Conector de nebulizador hermético
- Adaptable a la conexión de oxígeno
- Correa elástica de ajuste
- Sin bordes filosos, piezas desarmables
- Clip ajustable a nariz

**DETALLE**

TIPO	CÓDIGO
PEDIÁTRICA	IMON P
ADULTO	IMON A

### TUBO CONECTOR DE ASPIRACIÓN

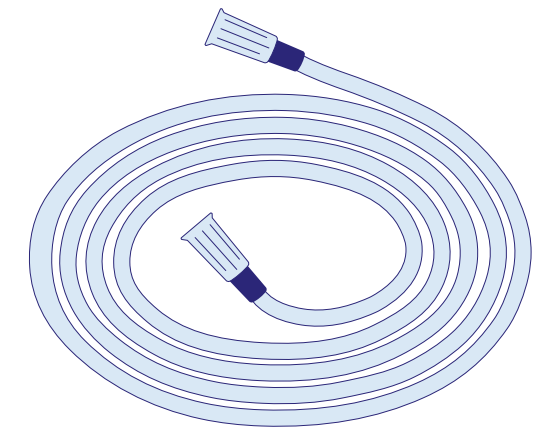

**PRESENTACIÓN** Empaque Individual

**FORMATO** 1.8 m: 50 Un.  
3.0 m: 60 Un.

**DESCRIPCIÓN**

- Tubo de Aspiración
- Con control Radiopaco
- Conector universal hembra/hembra
- Doble empaque estéril
- Estéril en Óxido de Etileno

**DETALLE**

TAMAÑO	LARGO	CÓDIGO
6-9 mm	1.8 m	ITC6918
6-9 mm	3.0 m	ITC6930

### TUBO ENDOTRAQUEAL CORRIENTE

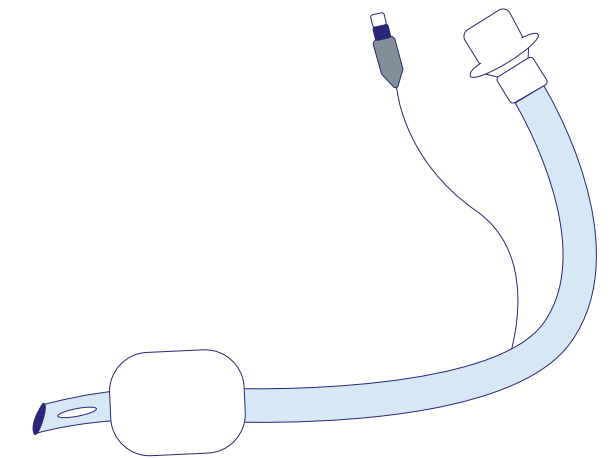
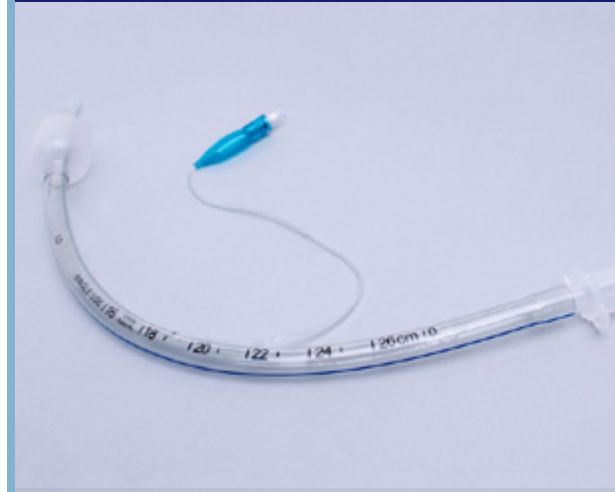

**PRESENTACIÓN** Empaque Individual

**FORMATO** Display 10 Unidades  
Caja con 100 Unidades

**DESCRIPCIÓN**

- Graduado
- Con Balón
- Punta Atraumática
- Ojo de Murphy

**DETALLE**

TAMAÑO	CÓDIGO
6.0 mm	ITEC60
6.5 mm	ITEC65
7.0 mm	ITEC70
7.5 mm	ITEC75
8.0 mm	ITEC80
8.5 mm	ITEC85

TUBO ENDOTRAQUEAL REFORZADO

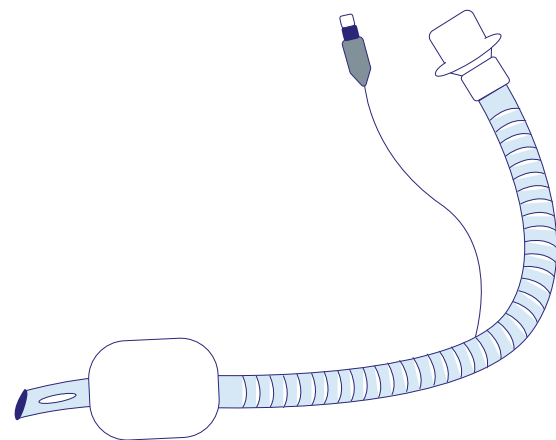

**PRESENTACIÓN** Empaque Individual

**FORMATO** Display 10 Unidades  
Caja con 100 Unidades

- DESCRIPCIÓN**
- Graduado
  - Reforzado
  - Con Balón
  - Punta Atraumática
  - Ojo de Murphy

**DETALLE**

TAMAÑO	CÓDIGO
6.0 mm	ITER60
6.5 mm	ITER65
7.0 mm	ITER70
7.5 mm	ITER75
8.0 mm	ITER80
9.0 mm	ITER90

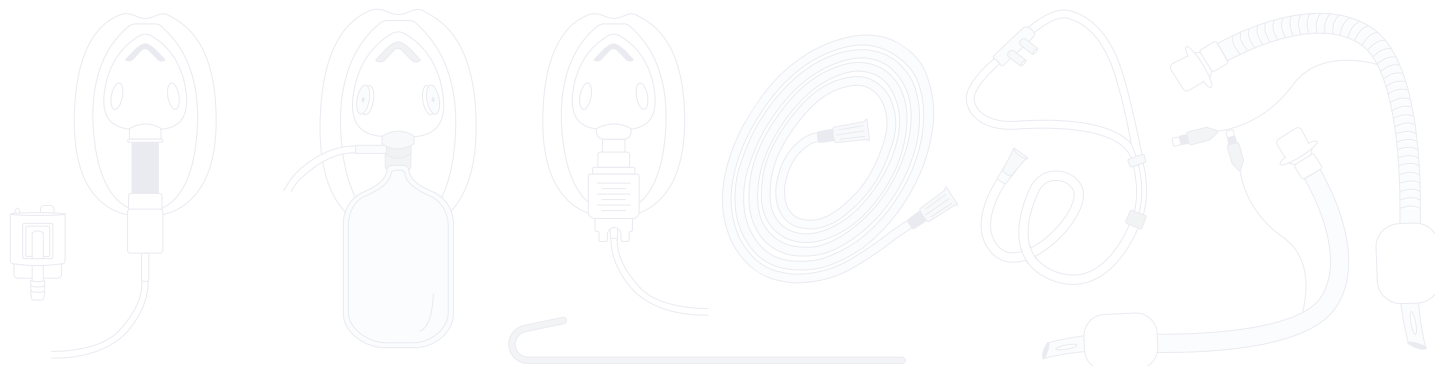

ARTÍCULOS MÉDICOS DESCARTABLES







### CUBRE CABLE ESTÉRIL

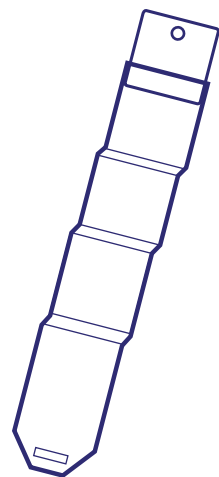

**PRESENTACIÓN** Empaque Individual

**FORMATO** Caja con 100 Unidades

**DESCRIPCIÓN** • Punta con adhesivo

**DETALLE**

TAMAÑO	MEDIDAS	CÓDIGO
Chico	13X250 cm	MCCE013
Grande	20x250 cm	MCCE020

### BANDEJA DE CURACIÓN CON AÓSITO

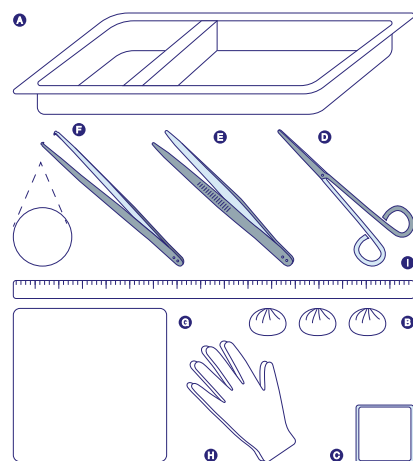

**PRESENTACIÓN** Empaque Individual

**FORMATO** Caja con 100 Unidades

**CÓDIGO** MKC\_A

**DETALLE**

- A. 1 Bandeja de 19x13 cm
- B. 3 Tórulas de 3 cm
- C. 1 Apósito 10x10 cm
- D. 1 Tijera
- E. 1 Pinza Anatómica
- F. 1 Pinza Quirúrgica
- G. 1 Campo 40x40 cm
- H. 1 Par de Guantes PVC
- I. 1 Cinta Métrica



### BANDEJA DE CURACIÓN CON GASA

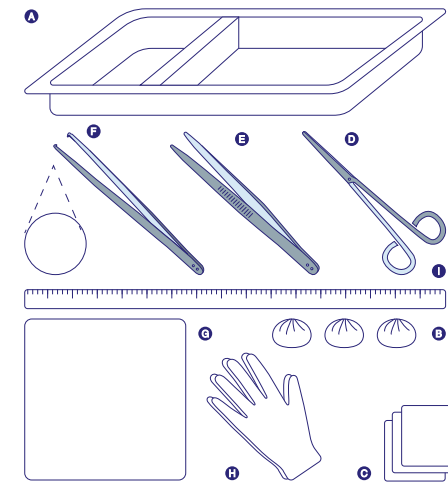

**PRESENTACIÓN** Empaque Individual

**FORMATO** Caja con 100 Unidades

**CÓDIGO** MKC\_G

**DETALLE**

- A. 1 Bandeja de 19x13 cm
- B. 3 Tórulas de 3 cm
- C. 3 Gasas de Non Gauze 7,5c7,5 cm
- D. 1 Tijera
- E. 1 Pinza Anatómica
- F. 1 Pinza Quirúrgica
- G. 1 Campo 40x40 cm
- H. 1 Par de Guantes PVC
- I. 1 Cinta Métrica

### TOALLA DESECHABLE

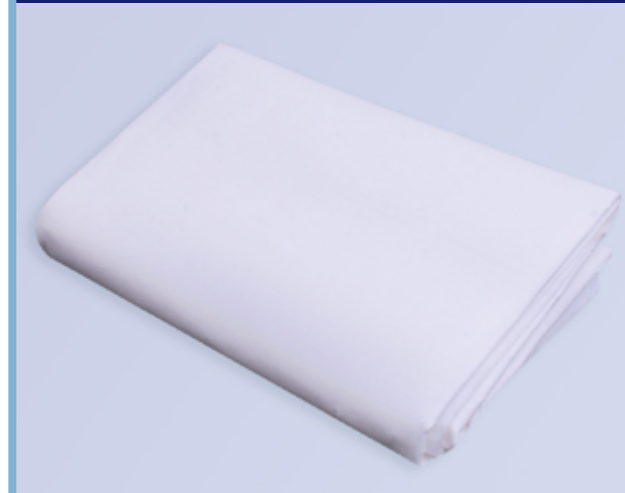

**PRESENTACIÓN** Empaque Individual

**DETALLE** • Spunlace Blanco  
• 60 g

**FORMATO** Caja 200 Unidades

**DETALLE**

TAMAÑO	CÓDIGO	CANTIDAD
65X65	MTD065	100
65X130	MTD130	300





***MEGAMARKET***

**P E R Ú**

[www.megamarketperu.pe](http://www.megamarketperu.pe)

[contacto@megamarketperu.pe](mailto:contacto@megamarketperu.pe)