



MEGAMARKET
P E R Ú

CATÁLOGO DE PRODUCTOS

ARTÍCULOS MÉDICOS DESCARTABLES - 2019





MEGAMARKET
P E R Ú

Surgicall **GauMed** **InBomed**

Calidad Certificada



CE 0123

Nuestros productos han sido aprobados y certificados por las entidades acreditadas, lo que nos da la experiencia y confianza para establecernos como una empresa más que calificada para entregar a Usted un producto que cumplirá con las necesidades de su institución.





MEGAMARKET

P E R Ú

Somos un equipo de profesionales, con una clara orientación hacia el éxito y eficiencia de los procesos desde la elaboración de nuestros productos hasta su despacho, siempre cuidando la imagen e integridad de nuestra empresa.

Nuestros departamentos están conformados por arsenaleras, tecnólogos médicos, técnicos e ingenieros de diferentes áreas, todos enfocados en una misma meta: aportar mejoras reales en el desarrollo de los negocios de la empresa y el rubro, siempre propiciando un buen clima laboral para poder entregar a Usted un servicio y producto final certificado con los más altos estándares de calidad a un precio de mercado competitivo.

NUESTRA MISIÓN

Garantizar la excelente calidad de nuestros insumos junto con un servicio eficiente y personalizado.

NUESTRA VISIÓN

Ser líderes del mercado en el cual nos desarrollamos, ampliando nuestra gama de productos conforme a las necesidades de nuestros clientes.

NUESTRAS LÍNEAS DE PRODUCTOS

Surgicall

Ropa Quirúrgica

GauMed

Gasas y Mallas

InBoMed

Tubos y Oxigenoterapia

Sepa más sobre nosotros en www.megamarketperu.pe



Surgicall Estéril

Paquete Universal 4 Campos	8
Paquete Universal en U	8
Paquete Universal Básico	9
Paquete Cabeza y Cuello	9
Paquete Laparoscopia Abdominal	10
Paquete Cesárea	10
Paquete de Parto	11
Paquete de Parto II	11
Paquete Extremidades Inferiores y Cadera	12
Paquete Artroscopia Rodilla	12
Paquete Artroscopia Hombro	13
Paquete Artroscopia Hombro Silla de Playa	13
Paquete Extremidad Superior	14
Paquete Odontológico	14
Paquete Oftalmológico	15
Kit Oftalmológico Básico	15
Kit Quirúrgico Básico	16
Kit Recién Nacido	16
Cubierta Mesa Arsenalera Reforzada	17
Funda Mesa Mayo	17
Sábana Quirúrgica con Adhesivo	18
Sábana Quirúrgica Plana	18
Campos Clínicos con Adhesivo	19
Campos Clínicos	19
Par de Piernas	20
Delantal Estándar Estéril	20
Delantal Reforzado Estéril	21



Surgicall No Estéril

Ambo Quirúrgico	23
Kit Parental	23
Bata Paciente	24
Kit Ingreso Paciente	24
Delantal de Aislamiento	25
Pechera Plástica Manga Larga	25
Pechera Plástica Sin Mangas	26
Cubre Calzado	26
Gorro Enfermera tipo plato	27
Mascarilla con Elásticos	27
Cubre Camilla	28
Sábana Camilla	28
Kit Sábanas de Camilla	29
Sábana Cubre Cadáver	29



GauMed

Compresa Estéril	31
Compresa No Estéril	31
Compresa Laparotomía No Estéril Tira Roja	32
Rollo de Gasa Hidrófila 100 yardas	32
Calzón Malla Desechable	33



InBoMed

Tubo Conector de Aspiración	36
Drenaje de Aspiración	36
Mascarilla con Venturi	37
Mascarilla con Nebulizador	37
Mascarilla con Reservorio	38
Cánula Nasal de Oxígeno	38
Tubo Endotraqueal Corriente con Balón	39
Tubo Endotraqueal Reforzado con Balón	39
Estilete de Intubación	40



MEGAMARKET

P E R Ú

Kit de Curación con Apósito	42
Kit de Curación con Gasa	42
Toalla Grande Desechable	43



Confíe en Nuestras Marcas

Surgicall

GauMed

InBoMed

Al utilizar nuestros productos como medida de bioseguridad, se reducen y previenen los contagios asociados.

Potencie su sistema de salud, asegure una mejor calidad de vida y atención para sus pacientes así como para sus profesionales del área médica.



Surgicall

Ropa Quirúrgica

COMPROMISO CON LA CALIDAD



CE 0123 | FDA



PAQUETE UNIVERSAL 4 CAMPOS

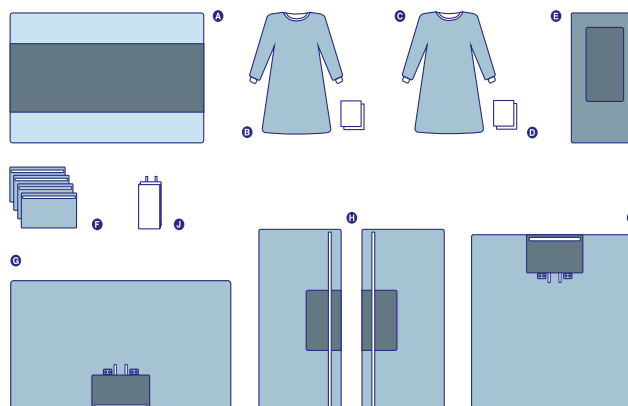
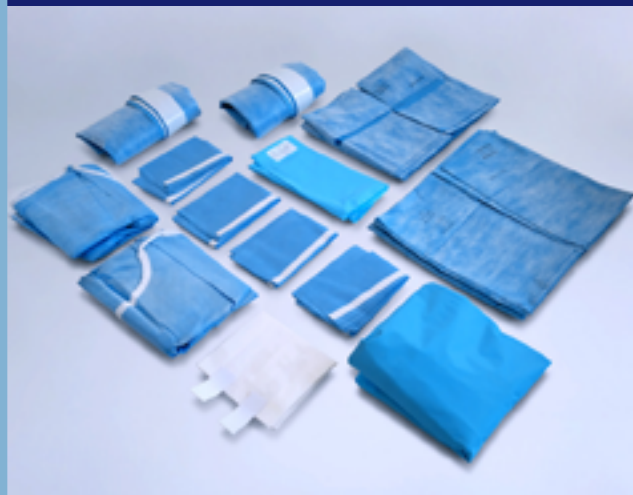

PRESENTACIÓN	Empaque Individual
FORMATO	Caja con 4 Unidades
CÓDIGO	SEPUG

DESCRIPCIÓN	<ul style="list-style-type: none"> • 1 Envoltorio / Cubierta Mesa Arsenalera • 1 Delantal Quirúrgico L, con 2 Toallas • 1 Delantal Quirúrgico XL • 2 Toallas de Manos • 1 Funda Mesa Mayo • 4 Campos con Adhesivo • 1 Sábana Superior Reforzada (135x250 cm) • 2 Sábanas Laterales Reforzadas (100x200 cm) • 1 Sábana Inferior Reforzada (191x200 cm) • 1 Bolsa de Sutura
--------------------	---

PAQUETE UNIVERSAL EN U

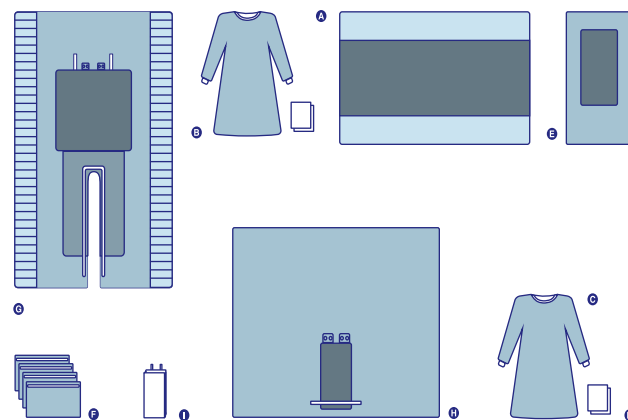

PRESENTACIÓN	Empaque Individual
FORMATO	Caja con 4 Unidades
CÓDIGO	SEPUU

DESCRIPCIÓN	<ul style="list-style-type: none"> • 1 Envoltorio / Cubierta Mesa Arsenalera • 1 Delantal Quirúrgico L, con 2 Toallas • 1 Delantal Quirúrgico XL • 2 Toallas de Manos • 1 Funda Mesa Mayo • 4 Campos con Adhesivo • 1 Sábana Clínica en U Reforzada (215x290 cm) • 1 Sábana Clínica Reforzada (255x200 cm) • 1 Bolsa de Sutura
--------------------	---

PAQUETE UNIVERSAL BÁSICO

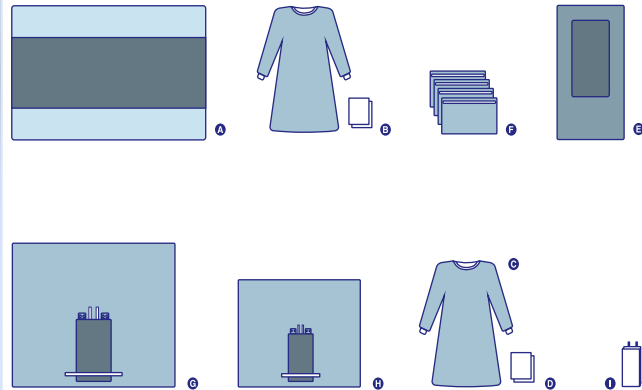
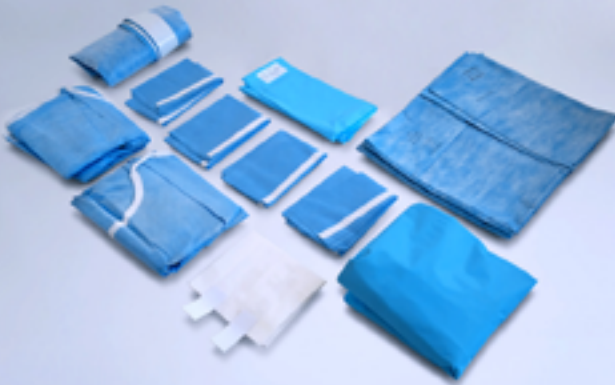

PRESENTACIÓN Empaque Individual

FORMATO Caja con 4 Unidades

CÓDIGO SEPUB

DESCRIPCIÓN

- 1 Envoltorio / Cubierta Mesa Arsenalera
- 1 Delantal L, con 2 Toallas de Manos
- 1 Delantal Quirúrgico XL
- 2 Toallas de Manos
- 1 Funda Mesa Mayo
- 4 Campos con Adhesivo
- 1 Sábana Inferior Reforzada (112x145 cm)
- 1 Sábana Superior Reforzada (150x195 cm)
- 1 Bolsa de Sutura

PAQUETE CABEZA Y CUELLO

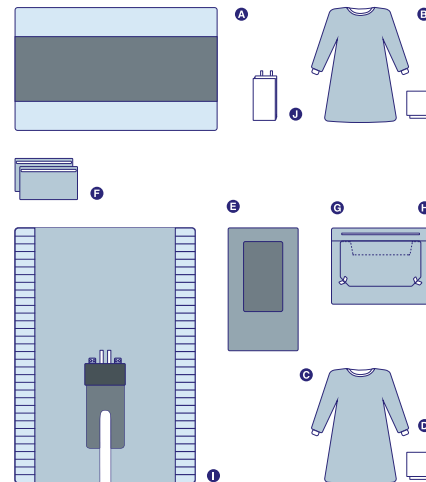

PRESENTACIÓN Empaque Individual

FORMATO Caja con 4 Unidades

CÓDIGO SEPCC

DESCRIPCIÓN

- 1 Envoltorio / Cubierta Mesa Arsenalera
- 1 Delantal Quirúrgico L, con 2 Toallas
- 1 Delantal Quirúrgico XL
- 2 Toallas de Manos
- 1 Funda Mesa Mayo
- 2 Campos con Adhesivo
- 1 Sábana Turbante con Adhesivo
- 1 Campo Clínico para Turbante
- 1 Sábana en U (210x290 cm)
- 1 Bolsa de Sutura

PAQUETE DE LAPAROSCOPIA ABDOMINAL

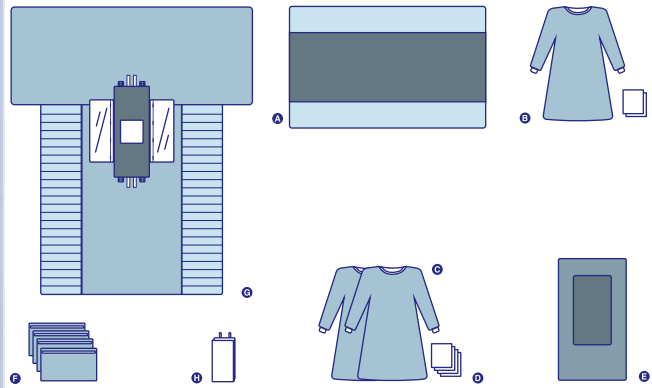

PRESENTACIÓN Empaque Individual

FORMATO Caja con 4 Unidades

CÓDIGO SEPLA

DESCRIPCIÓN

- 1 Envoltorio / Cubierta Mesa Arsenalera
- 1 Delantal L, con 2 Toallas de Manos
- 2 Delantales Quirúrgicos XL
- 4 Toallas de Manos
- 1 Funda Mesa Mayo
- 4 Campos con Adhesivo
- 1 Sábana Laparoscopia (270x315 cm)
- 1 Bolsa de Sutura

PAQUETE CESAREA

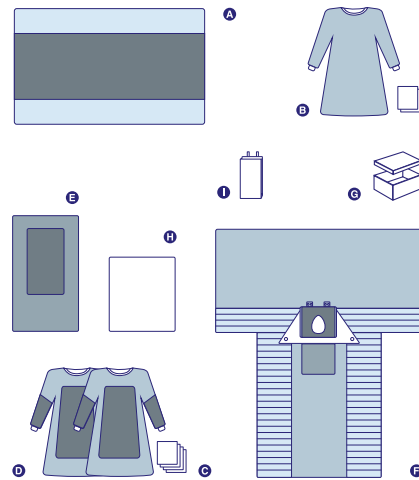

PRESENTACIÓN Empaque Individual

FORMATO Caja con 4 Unidades

CÓDIGO SEPC

DESCRIPCIÓN

- 1 Envoltorio / Cubierta Mesa Arsenalera
- 1 Delantal Quirúrgico L, con 2 Toallas
- 2 Delantales Quirúrgicos XL Reforzados
- 4 Toallas de Manos
- 1 Funda Mesa Mayo
- 1 Sábana de Cesárea (190x300 cm)
- 1 Contenedor para Placenta con Tapa
- 1 Manta de Bebé
- 1 Bolsa de Sutura



PAQUETE DE PARTO

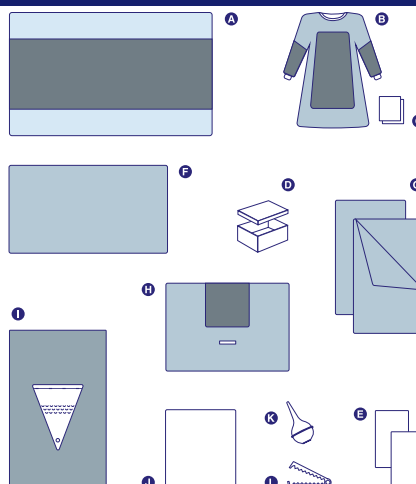

PRESENTACIÓN Empaque Individual

FORMATO Caja con 4 Unidades

CÓDIGO SEPP1

DESCRIPCIÓN

- 1 Envoltorio / Cubierta Mesa Arsenalera
- 1 Delantal Quirúrgico XL, Reforzado
- 4 Toallas de Manos
- 1 Contenedor para Placenta
- 2 Toallas absorbentes
- 1 Sábana Mediana (110x180 cm)
- 2 Pierneras de SMS
- 1 Sábana Abdominal (100x140 cm)
- 1 Sábana Bajo Glúteo (100x115 cm)
- 1 Manta de Bebé
- 1 Pera de Succión
- 1 Clamp Umbilical

PAQUETE DE PARTO II

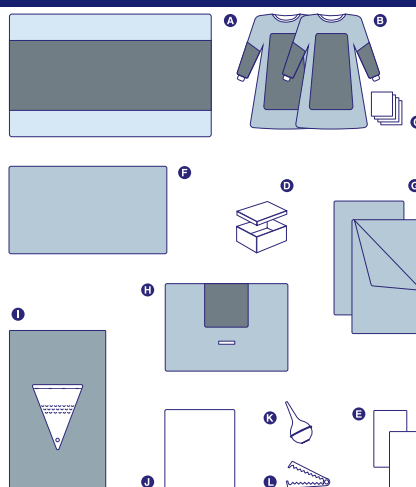

PRESENTACIÓN Empaque Individual

FORMATO Caja con 4 Unidades

CÓDIGO SEPP2

DESCRIPCIÓN

- 1 Envoltorio / Cubierta Mesa Arsenalera
- 2 Delantales Quirúrgicos XL, Reforzados
- 4 Toallas de Manos
- 1 Contenedor para Placenta
- 2 Toallas absorbentes
- 1 Sábana Mediana (110x180 cm)
- 2 Pierneras de SMS
- 1 Sábana Abdominal (100x140 cm)
- 1 Sábana Bajo Glúteo (100x115 cm)
- 1 Manta de Bebé
- 1 Pera de Succión
- 1 Clamp Umbilical



PAQUETE EXTREMIDADES INFERIORES Y CADERA

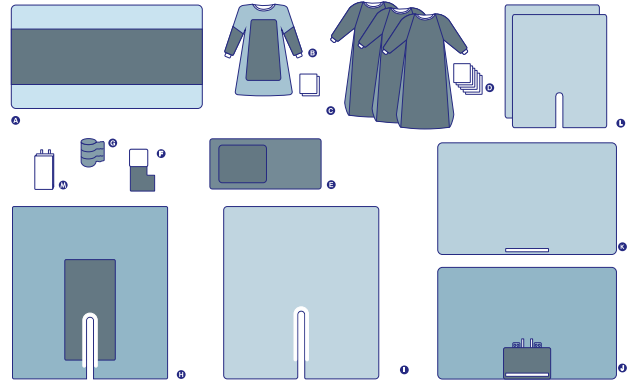

PRESENTACIÓN Empaque Individual

FORMATO Caja con 4 Unidades

CÓDIGO SEPEIC

DESCRIPCIÓN

- 1 Envoltorio/ Cubierta Mesa Arsenalera
- 1 Delantal Arsenalera L, con 2 Toallas de Manos
- 3 Delantales Cirujanos Reforzados XLL
- 6 Toallas de Manos
- 1 Funda Mesa Mayo Reforzada
- 1 Bota Stockinette
- 1 Venda AutoAdherente (10 cmx4,6 m)
- 1 Sábana en U Reforzada (270x300 cm)
- 1 Sábana en U Impermeable (270x300 cm)
- 1 Sábana Superior Reforzada (200x320 cm)
- 1 Sábana Impermeable (200x320 cm)
- 2 Sábanas en U Impermeables
- 1 Bolsa de sutura

PAQUETE ARTROSCOPIA RODILLA

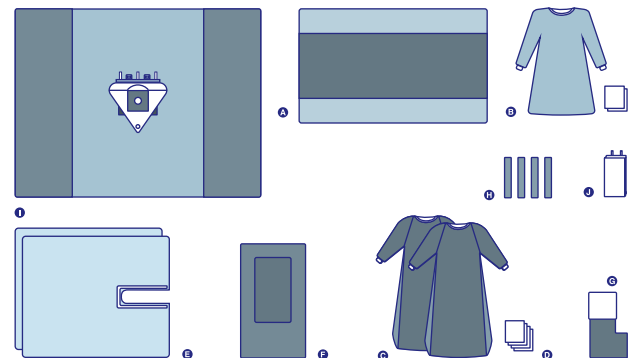

PRESENTACIÓN Empaque Individual

FORMATO Caja con 4 Unidades

CÓDIGO SEPAR

DESCRIPCIÓN

- 1 Envoltorio / Cubierta Mesa Arsenalera Reforzada
- 1 Delantal Qx L, 2 Toallas
- 2 Delantales Qx Reforzados XLL
- 4 Toallas de Manos
- 2 Sábanas en U
- 1 Funda Mesa Mayo Reforzada
- 1 Bota Stockinette Impermeable
- 4 Bandas de TNT Adhesivas
- 1 Sábana de Artroscopia (230x300 cm)
- 1 Bolsa de Sutura



PAQUETE ARTROSCOPIA HOMBRO

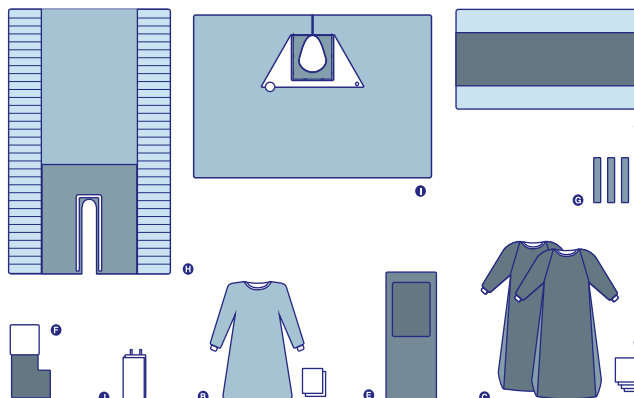

PRESENTACIÓN	Empaque Individual	DESCRIPCIÓN	<ul style="list-style-type: none"> • 1 Envoltorio / Cubierta Mesa Arsenalera Reforzada • 1 Delantal Qx L, con 2 Toallas de Manos • 2 Delantales Quirúrgicos Reforzados XL • 4 Toallas de Manos • 1 Funda Mesa Mayo Reforzada • 1 Bota Stockinette Impermeable • 4 Bandas de TNT Adhesivas • 1 Sábana en U Reforzada (200x300 cm) • 1 Sábana Artroscopia Hombro (160x250 cm) • 1 Bolsa de Sutura
FORMATO	Caja con 4 Unidades		
CÓDIGO	SEPAH		

PAQUETE ARTROSCOPIA DE HOMBRO SILLA DE PLAYA

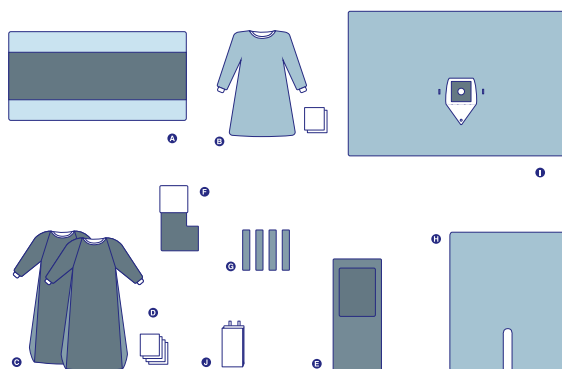

PRESENTACIÓN	Empaque Individual	DESCRIPCIÓN	<ul style="list-style-type: none"> • 1 Envoltorio/ Cubierta Mesa Arsenalera • 1 Delantal L, con 2 Toallas de Manos • 2 Delantales Quirúrgicos Reforzados XLL • 4 Toallas de Manos • 1 Funda Mesa Mayo Reforzada • 1 Bota Stockinette Impermeable • 4 Bandas de TNT Adhesivas • 1 Sábana en U (150x180cm) • 1 Sábana con Bolsa Recolectora • 1 Bolsa de Sutura
FORMATO	Caja con 4 Unidades		
CÓDIGO	SEPASP		

PAQUETE EXTREMIDAD SUPERIOR

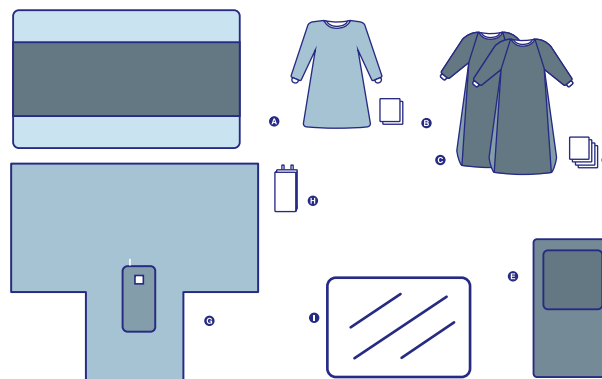

PRESENTACIÓN

Empaque Individual

FORMATO

Caja con 4 Unidades

CÓDIGO

SEPES

DESCRIPCIÓN

- 1 Envoltorio / Cubierta Mesa Arsenalera
- 1 Delantal L, con 2 Toallas de Manos
- 2 Delantales Reforzados XLL
- 4 Toallas de Manos
- 1 Funda Mesa Mayo Reforzada
- 1 Campo Impermeable (145x100 cm)
- 1 Sábana en T con fenestración
- 1 Bolsa de Sutura

PAQUETE ODONTOLÓGICO

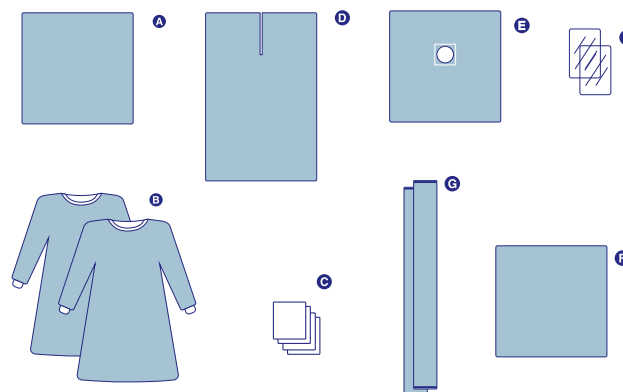

PRESENTACIÓN

Empaque Individual

FORMATO

Caja con 4 Unidades

CÓDIGO

SEPOD

DESCRIPCIÓN

- 1 Envoltorio/ Cubierta Mesa (80x80 cm)
- 2 Delantales L
- 4 Toallas de Manos
- 1 Sábana Odontologica Abierta (80x120 cm)
- 1 Campo Fenestrado (80x80 cm)
- 1 Campo Clínico (80x80 cm)
- 2 Tubulares Cubre Cable
- 2 Cubre Manguilla Lámpara con Elástico



PAQUETE OFTALMOLÓGICO

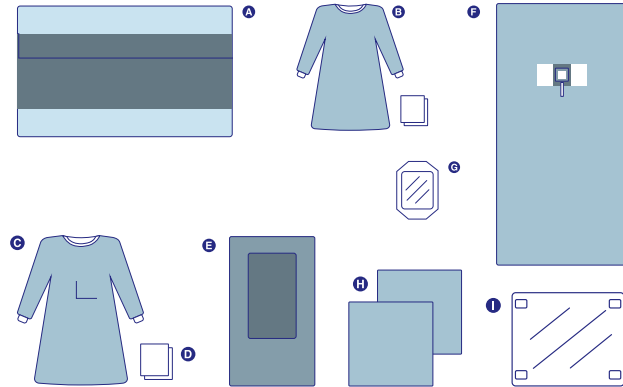

PRESENTACIÓN Empaque Individual

FORMATO Caja con 4 Unidades

CÓDIGO SEPOF

DESCRIPCIÓN

- 1 Envoltorio/ Cubierta Mesa Arsenalera
- 1 Delantal L, con 2 Toallas de Mano
- 1 Delantal Oftalmológico
- 2 Toallas de Mano
- 1 Funda Mesa Mayo Reforzada
- 1 Sábana Oftalmológica
- 1 Parche Oftalmológico
- 2 Campos Cubre Mesa (100x100cm)
- 1 Bolsa Cubre Faco (50x60cm)

KIT OFTALMOLÓGICO BÁSICO

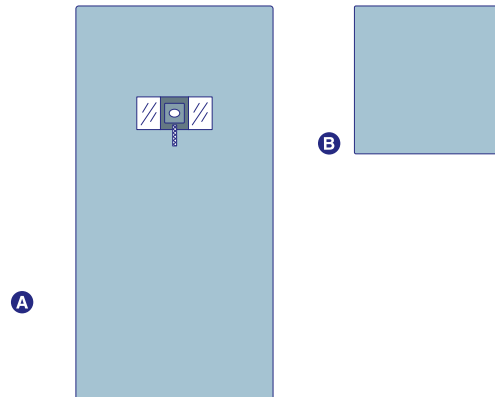

PRESENTACIÓN Empaque Individual

FORMATO Caja con 20 Unidades

CÓDIGO SEKOF

CONTENIDO

- 1 Sábana Oftalmológica
- 1 Campo Cubre Mesa (100x100 cm)

KIT QUIRÚRGICO BÁSICO

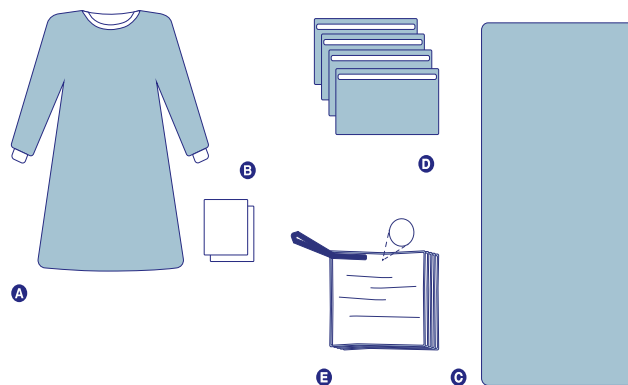

PRESENTACIÓN	Empaque Individual	DESCRIPCIÓN	<ul style="list-style-type: none"> • 1 Delantal Quirúrgico • 2 Toallas de Manos • 5 Compresas Radiopacas (45x45 cm) • 4 Campos Clínicos c/Adhesivo (30x65 cm) • 1 Sábana Plana 100x240 cm
FORMATO	Caja con 10 Unidades		
CÓDIGO	SEKQB		

KIT RECIÉN NACIDO

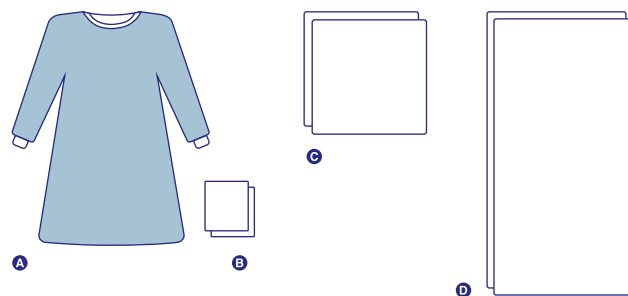

PRESENTACIÓN	Empaque Individual	DESCRIPCIÓN	<ul style="list-style-type: none"> • 1 Delantal Quirúrgico • 2 Toallas de Manos • 2 Toallas PL Non Woven (40x40 cm) • 2 Toallas SL Non Woven (65x130 cm)
FORMATO	Caja con 25 Unidades		
CÓDIGO	SEKRN		

CUBIERTA MESA ARSENERA REFORZADA

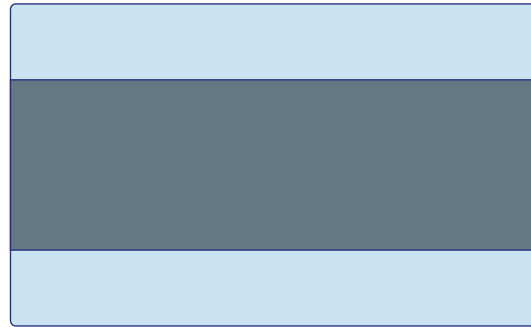

PRESENTACIÓN	Empaque Individual Doble	DESCRIPCIÓN	<ul style="list-style-type: none"> • PE 135x230 cm • Refuerzo de PP (75x230 cm) • Doblado Funcional • Impermeable • Barrera Anti Microbiana
FORMATO	Caja con 40 Unidades		
CÓDIGO	SECMA		

FUNDA MESA MAYO

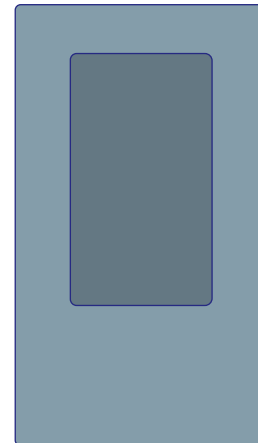
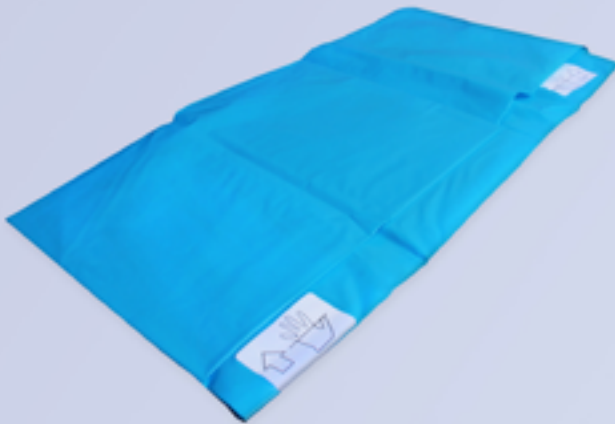

PRESENTACIÓN	Empaque Individual	DESCRIPCIÓN	<ul style="list-style-type: none"> • Funda Mesa Mayo (80x140 cm) • Poli-Reforzada • Superficie Antideslizante • Estéril en Óxido de Etileno
FORMATO	Caja con 40 Unidades		
CÓDIGO	SEFMM		

SÁBANA QUIRÚRGICA CON ADHESIVO

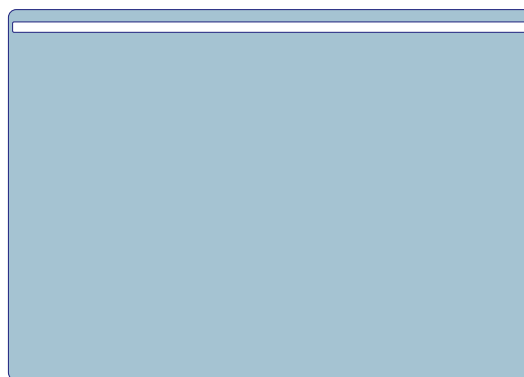

PRESENTACIÓN	Empaque Individual Doble	DESCRIPCIÓN	<ul style="list-style-type: none"> • Medidas: 255x175 cm • Adhesivo ancho de 5x255 cm • Doblado Funcional • Impermeable • Barrera Anti Microbiana
FORMATO	Caja con 40 Unidades		
CÓDIGO	SESQA		

SÁBANA PLANA ESTÉRIL

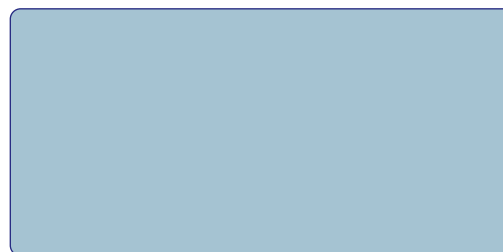

PRESENTACIÓN	Empaque Individual	DESCRIPCIÓN	<ul style="list-style-type: none"> • Sábana de SMS • 100 x 240 cm • Estéril en Óxido de Etileno
FORMATO	Caja con 50 Unidades		
CÓDIGO	SEDQP		

CAMPOS CLÍNICOS CON ADHESIVO



PRESENTACIÓN	Empaque 2 Unidades	DESCRIPCIÓN	<ul style="list-style-type: none"> • SMS • Medidas: 38x65 cm • Ancho Adhesivo 1,5 cm • Estéril en Óxido de Etileno
FORMATO	Caja con 100 Set		
CÓDIGO	SECCA		

CAMPOS CLÍNICOS 90x90 cm - 120x120 cm

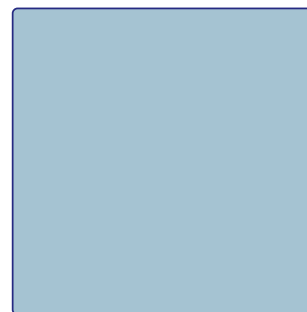

PRESENTACIÓN	Empaque Unitario	DESCRIPCIÓN	<ul style="list-style-type: none"> • SMS • Doble Empaque Estéril • Libre de Látex
FORMATO	Caja con 100 Set		
CÓDIGOS	SECC090 - 90x90 cm SECC120 - 120x120 cm		

PAR DE PIERNERAS

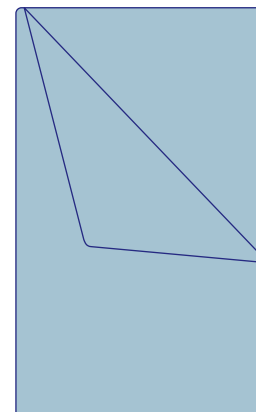
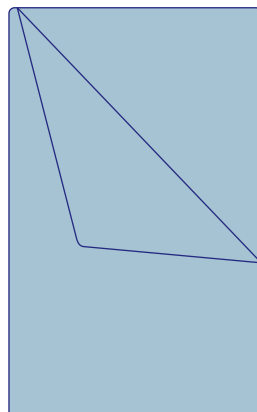
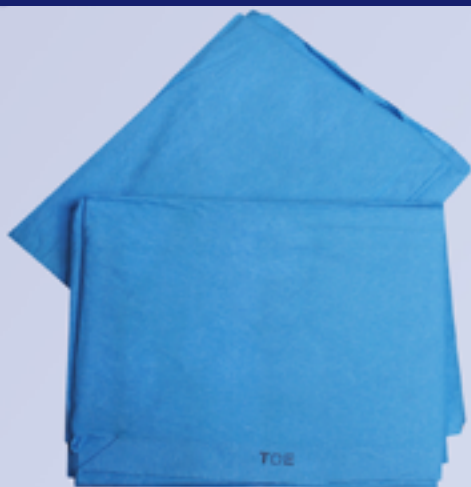

PRESENTACIÓN	Empaque 2 Unidades	DESCRIPCIÓN	<ul style="list-style-type: none"> • Polietileno • Medidas: 80x130 cm • Estéril en Óxido de Etileno
FORMATO	Caja con 50 Unidades		
CÓDIGO	SEP		

DELANTAL QUIRÚRGICO ESTÁNDAR

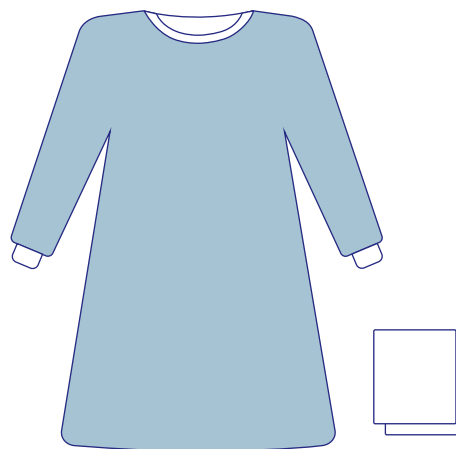

PRESENTACIÓN	Empaque Individual	CÓDIGOS	TALLA	CÓDIGO
FORMATO	Caja con 20 Unidades		M	SEDQEM
DESCRIPCIÓN	<ul style="list-style-type: none"> • Delantal Quirúrgico Estándar • 2 Toallas de Manos • Estéril en Óxido de Etileno 		L	SEDQEL
			XL	SEDQEXL
			XXL	SEDQEXXL

DELANTAL QUIRÚRGICO REFORZADO

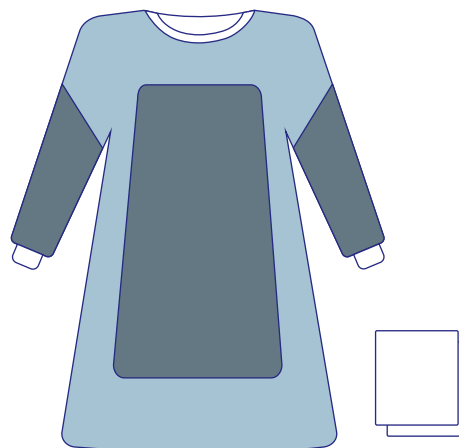

PRESENTACIÓN	Empaque Individual	CÓDIGOS	TALLA	CÓDIGO
FORMATO	Caja con 20 Unidades		M	SEDQRM
DESCRIPCIÓN	<ul style="list-style-type: none"> • Delantal Quirúrgico Reforzado • 2 Toallas de Manos • Estéril en Óxido de Etileno 		L	SEDQRL
			XL	SEDQRXL
		XXL	SEDQRXXL	



Surgicall

Ropa Médica Desechable
No Estéril



AMBO QUIRÚRGICO

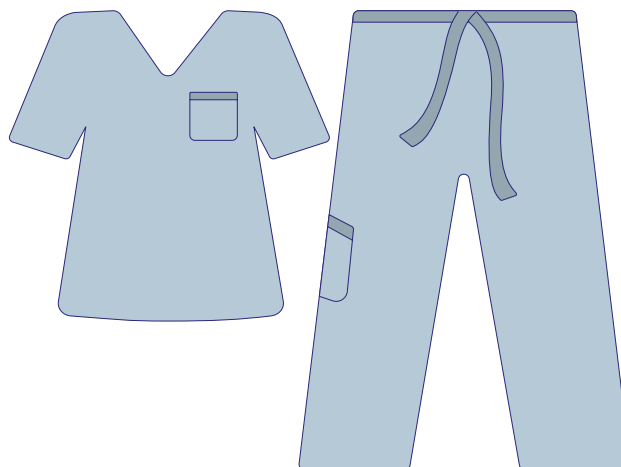

PRESENTACIÓN Empaque Individual

FORMATO Caja con 50 Unidades

CÓDIGO SAMXL

DESCRIPCIÓN

- Camisa Manga Corta, Cuello en V
- Pantalón con Bolsillo
- SMS

KIT PARENTAL

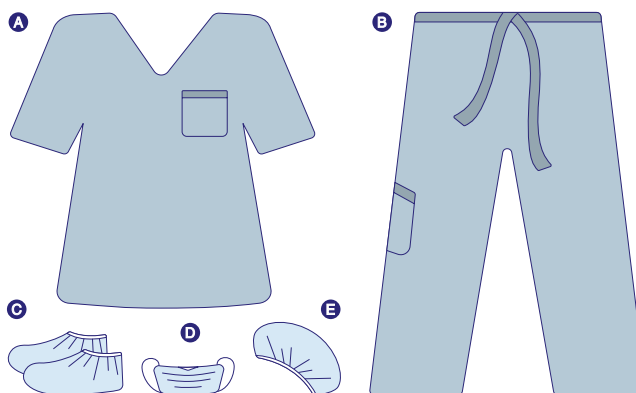

PRESENTACIÓN Empaque Individual

FORMATO Caja con 50 Unidades

CÓDIGO SKPXL

DESCRIPCIÓN

- 1 Camisa Manga Corta, Cuello en V
- 1 Pantalón
- 2 Cubre Calzados
- 1 Mascarilla con Elásticos
- 1 Gorro Tipo Plato

BATA PACIENTE

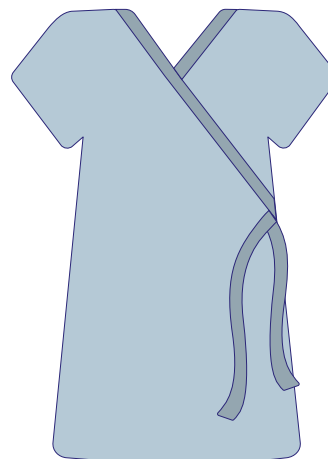

PRESENTACIÓN Empaque Individual

FORMATO Caja con 50 Unidades

DESCRIPCIÓN

- Bata Paciente Adulto, Manga Corta
- Tamaño Universal

DETALLE

TIPO	EDAD	TAMAÑO	CÓDIGO
ADULTO	ESTÁNDAR	120x140 cm	SBPA
PEDIÁTRICO	6-12	65x90 cm	SBPP
INFANTE	3-6	55x80 cm	SBPI
LACTANTE	0-3	45x70 cm	SBPL

KIT INGRESO PACIENTE

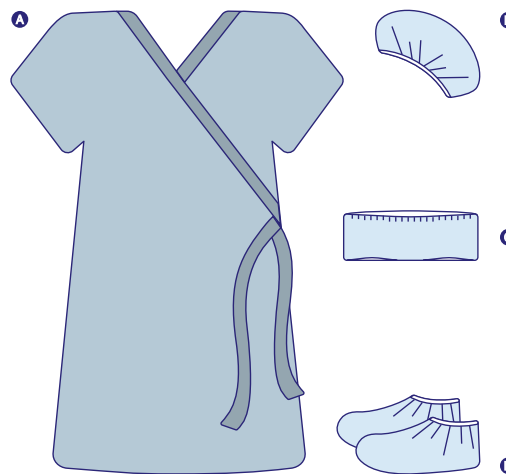

PRESENTACIÓN Empaque Individual

FORMATO Caja con 50 Unidades

DESCRIPCIÓN

- Bata Paciente, Manga Corta
- Calzón de Malla
- Gorro
- 2 Cubre Calzados

DETALLE

TIPO	EDAD	TAMAÑO	CÓDIGO
ADULTO	ESTÁNDAR	120x140 cm	SKIPQ
PEDIÁTRICO	6-12	65x90 cm	SKIPP

DELANTAL DE AISLAMIENTO

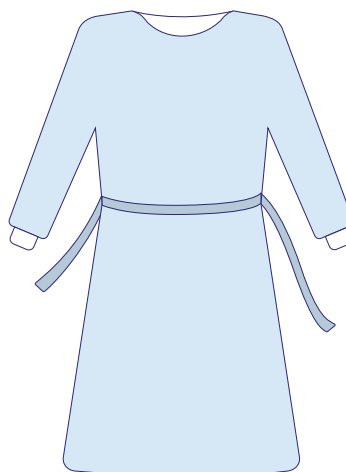

PRESENTACIÓN Empaque con 10 Unidades

FORMATO Caja con 100 Unidades

CÓDIGO SDAC

DESCRIPCIÓN

- Delantal de Aislamiento
- Puños de Algodón
- Amarras Traseras
- Polipropileno

PECHERA PLÁSTICA MANGA LARGA

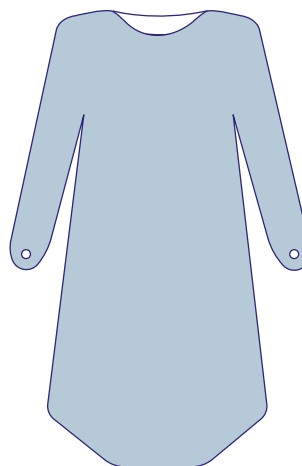

PRESENTACIÓN Empaque Individual
Display 15 Un.

FORMATO Caja con 150 Unidades

CÓDIGO SPPML

DESCRIPCIÓN

- Pechera Manga Larga
- Con ajuste para Pulgar
- Impermeable
- Polietileno

PECHERA PLÁSTICA SIN MANGAS

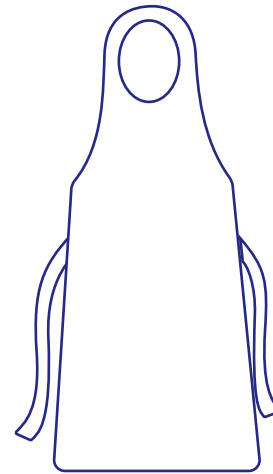

PRESENTACIÓN Empaque con 10 Unidades

FORMATO Caja con 1000 Unidades

CÓDIGO SPPL

DESCRIPCIÓN

- Pechera Larga (130x70 cm)
- Color Blanco
- Impermeable
- Polietileno

CUBRECALZADO

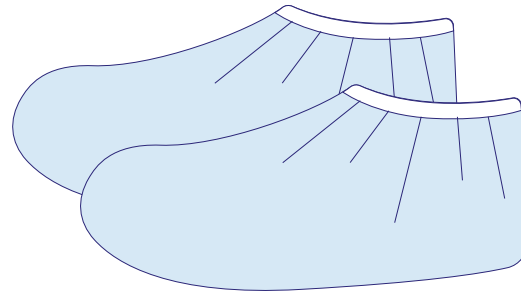

PRESENTACIÓN Display con 100 Unidades

FORMATO Caja con 1000 Unidades

CÓDIGO SCCA

DESCRIPCIÓN

- Tamaño Universal
- Con Antideslizante

GORRO ENFERMERA

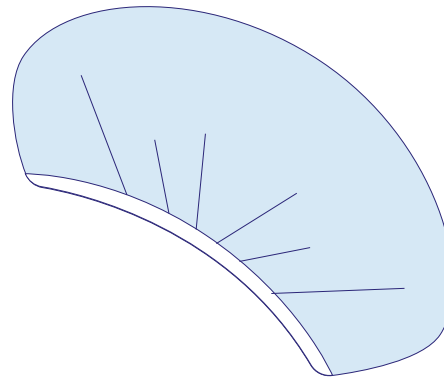

PRESENTACIÓN Display con 100 Unidades

FORMATO Caja con 1000 Unidades

CÓDIGO SGEP

DESCRIPCIÓN

- Tamaño Universal
- Con elástico

MASCARILLA DE PROTECCIÓN

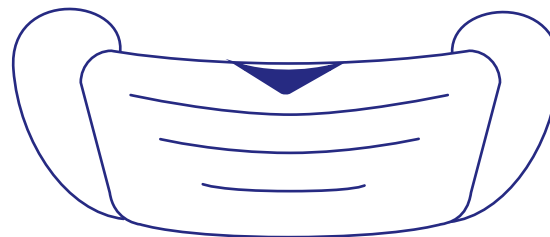

PRESENTACIÓN Display con 50 Unidades

FORMATO Caja con 2000 Unidades

CÓDIGO SMDEU

DESCRIPCIÓN

- Tamaño Universal
- Con Elásticos Redondos

CUBRE CAMILLA

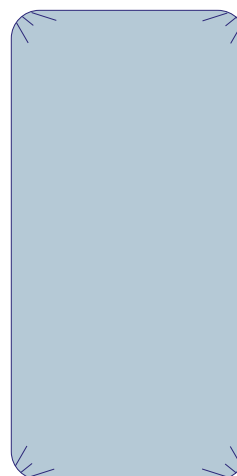

PRESENTACIÓN	Empaque Individual	DETALLE	TAMAÑO	MEDIDAS	CÓDIGO
FORMATO	ESTÁNDAR: 100 Un. GRANDE: 50 Un.		ESTÁNDAR	80x220 cm	SCCE080
DESCRIPCIÓN	<ul style="list-style-type: none"> • SMS • Esquinas Elasticadas 		GRANDE	120x220 cm	SCCE120

SÁBANA CAMILLA

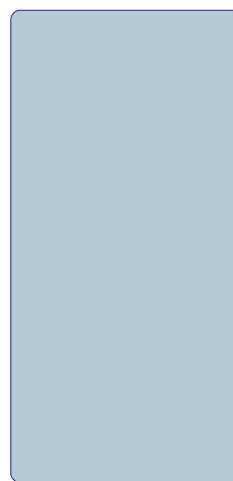

PRESENTACIÓN	Empaque Individual	DETALLE	TAMAÑO	MEDIDAS	CÓDIGO
FORMATO	ESTÁNDAR: 100 Un. GRANDE: 50 Un.		ESTÁNDAR	80x240 cm	SSCC080
DESCRIPCIÓN	<ul style="list-style-type: none"> • SMS 		GRANDE	100x240 cm	SSCC100

KIT SÁBANAS DE CAMILLA

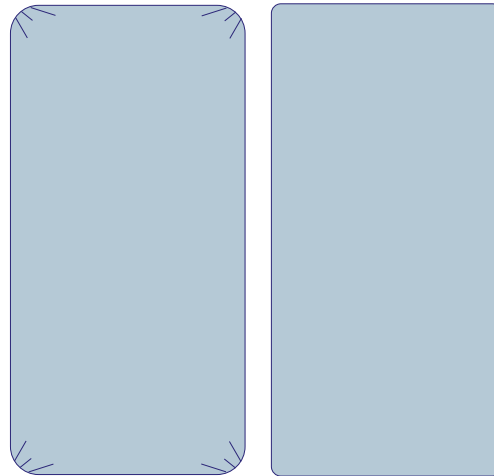

PRESENTACIÓN Empaque Individual

FORMATO Caja con 25 Unidades

CÓDIGO SKSC

DESCRIPCIÓN

- 1 Cubre Camilla Elasticada 120x220 cm
- 1 Sábana Cubre Camilla 100x240 cm
- SMS

SÁBANA CUBRE CADÁVER

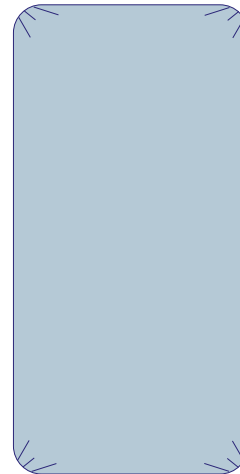

PRESENTACIÓN Empaque Individual

FORMATO Caja con 50 Unidades

CÓDIGO SCC

DESCRIPCIÓN

- SMS
- Esquinas Elasticadas
- Medidas 120x220 cm

GauMed



Gasas y Mallas

COMPROMISO DE CONFIANZA



CE 0123 | FDA



COMPRESA ESTÉRIL

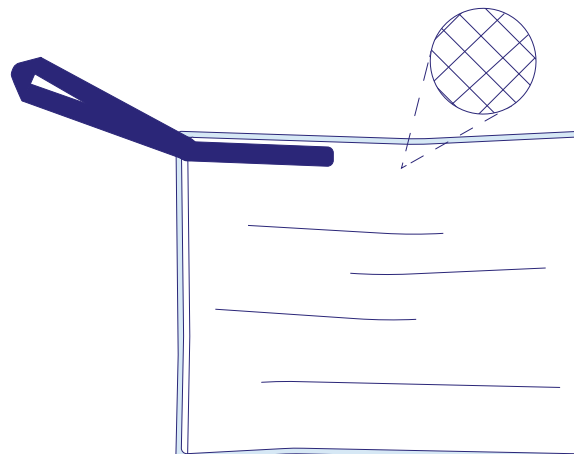

PRESENTACIÓN	Empaque con 5 Unidades	DESCRIPCIÓN	<ul style="list-style-type: none"> • Trama de 20x24 • Hilo Radiopaco Azul • 100% Algodón • 45x45 cm • Estéril en Rayos Gamma
FORMATO	Caja 100 Paquetes		
CÓDIGO	GCEP5		

COMPRESA NO ESTÉRIL

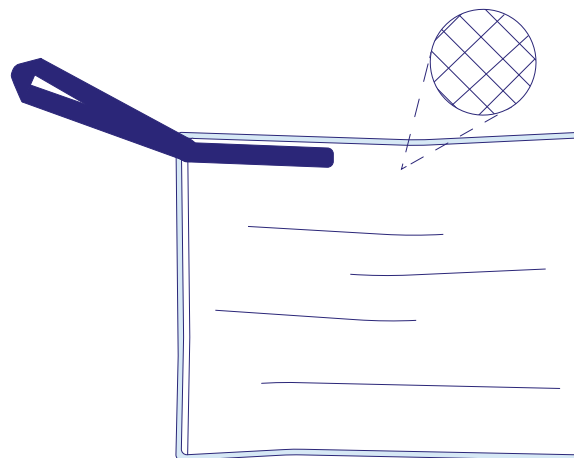

PRESENTACIÓN	Individual	DESCRIPCIÓN	<ul style="list-style-type: none"> • Trama de 20x24 • Hilo Radiopaco Azul • 100% Algodón • 45x45 cm
FORMATO	Caja 500 Unidades		
CÓDIGO	GCNEP		

COMPRESA LAPAROTOMÍA NO ESTÉRIL TIRA ROJA

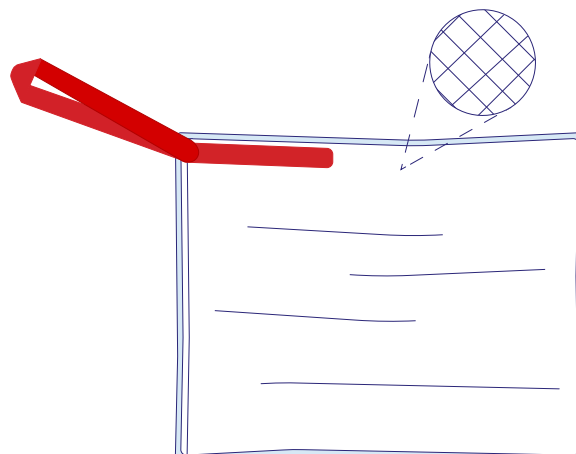

PRESENTACIÓN Bolsa con 50 Unidades

FORMATO Caja 800 Unidades

CÓDIGO GCNER

DESCRIPCIÓN

- Aza Roja
- 45x45 cm
- Trama 24x20
- Con hilo de contraste
- 4 pliegues

ROLLO DE GASA HIDRÓFILA 100 YDS

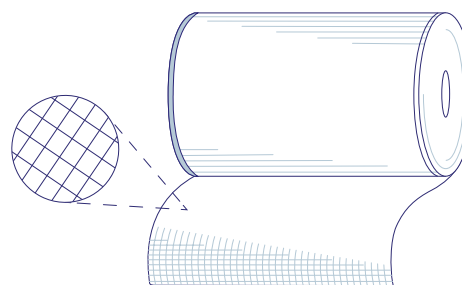

PRESENTACIÓN Empaque Individual

FORMATO Caja con 12 Unidades

CÓDIGO GRGH

DESCRIPCIÓN

- Trama de 20x24
- 100% Algodón
- 100 Yardas x 36"



CALZÓN MALLA DESECHABLE

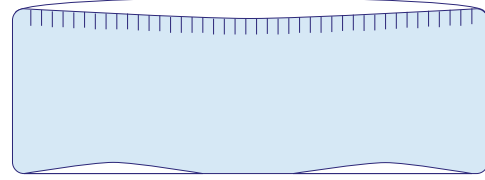

PRESENTACIÓN	Empaque Individual	DESCRIPCIÓN	<ul style="list-style-type: none"> • Malla • Tamaño Universal
FORMATO	Caja con 300 Unidades		
CÓDIGO	GCMD		

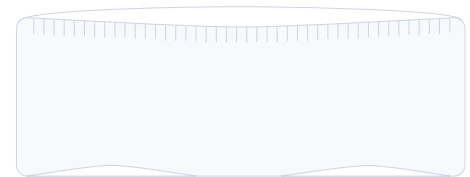
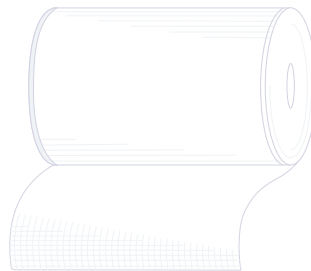
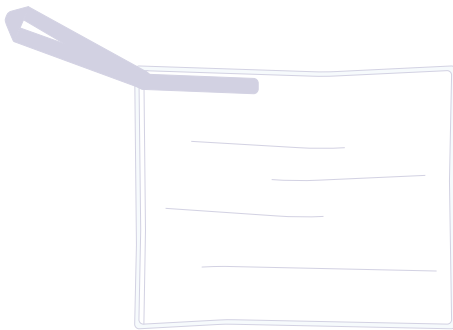



MEGAMARKET

P E R Ú

Surgicall

GauMed

InBomed

CALIDAD

Cada uno de nuestros productos es producido, testeado y transportado bajo los más altos estándares de calidad.

La preparación de los ejecutivos y profesionales de MEGAMARKET garantiza una relación óptima y de calidad a nuestros clientes.

COMPROMISO

Todos los trabajadores de MEGAMARKET estamos comprometidos con entregar lo mejor de nosotros mismos, manteniéndonos constantemente motivados para conseguir la eficiencia de nuestros procesos y relaciones tanto internas como externas, para cumplir con las metas de corto, mediano y largo plazo.

Nuestros Valores

Calidad

Compromiso



InBoMed

Tubos y Oxigenoterapia

COMPROMISO CON LA EXCELENCIA



CE 0123 | FDA



TUBO CONECTOR DE ASPIRACIÓN

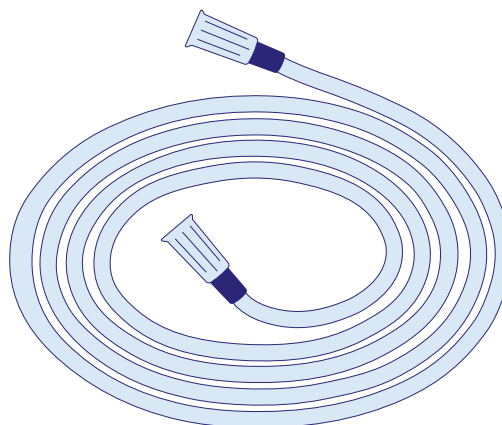

PRESENTACIÓN	Empaque Individual	DETALLE	TAMAÑO	LARGO	CÓDIGO
FORMATO	1.8 m: 50 Un. 3.0 m: 60 Un.		6-9 mm	1.8 m	ITC6918
DESCRIPCIÓN	<ul style="list-style-type: none"> • Tubo de Aspiración • Con control Radiopaco • Conector universal hembra/hembra • Doble empaque estéril • Estéril en Óxido de Etileno 		6-9 mm	3.0 m	ITC6930

DRENAJE DE ASPIRACIÓN

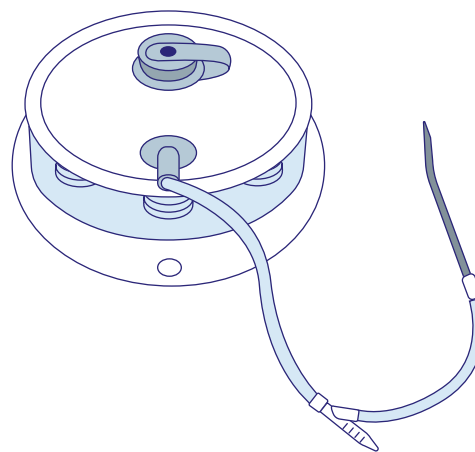

PRESENTACIÓN	Empaque Individual	DETALLE	TAMAÑO	CÓDIGO
FORMATO	Caja con 12 Unidades		8 FR	IDA08
DESCRIPCIÓN	<ul style="list-style-type: none"> • Capacidad de 400 ml • Cámara graduada • Estéril en Óxido de Etileno • Estéril en doble empaque 		10 FR	IDA10
			12 FR	IDA12
			14 FR	IDA14
			15 FR	IDA15
			18 FR	IDA18

MASCARILLA DE OXÍGENO CON MULTIVENT

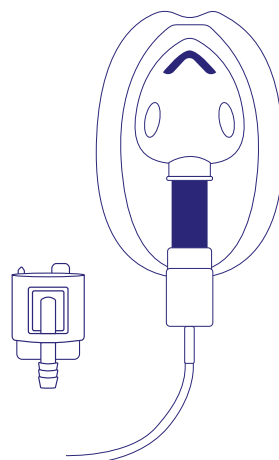

PRESENTACIÓN	Empaque Individual	DETALLE	TIPO	CÓDIGO
FORMATO	Caja con 100 Unidades		PEDIÁTRICA	IMOVP
DESCRIPCIÓN	<ul style="list-style-type: none"> • Máscara Facial, con Sistema Venturi • Regulador verde y blanco • Tubo conector a oxígeno 		ADULTO	IMOVA

MASCARILLA DE OXÍGENO PARA NEBULIZACIÓN

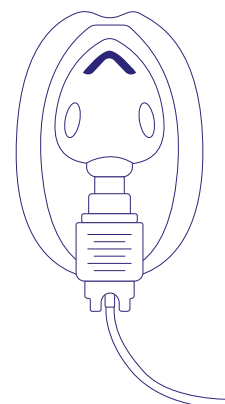

PRESENTACIÓN	Empaque Individual	DETALLE	TIPO	CÓDIGO
FORMATO	Caja con 100 Unidades		PEDIÁTRICA	IMONP
DESCRIPCIÓN	<ul style="list-style-type: none"> • Máscara Facial • Frasco Nebulizador 6 cc • Tubo conector a oxígeno 		ADULTO	IMONA

MASCARILLA DE OXÍGENO CON RESERVORIO

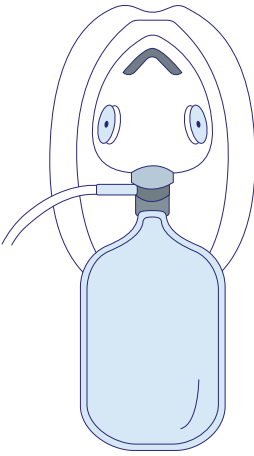
				
PRESENTACIÓN	Empaque Individual	DETALLE	TIPO	CÓDIGO
FORMATO	Caja con 100 Unidades		PEDIÁTRICA	IMORP
DESCRIPCIÓN	<ul style="list-style-type: none"> • Mascarilla Facial • Válvula Anti Reflujo • Bolsa Reservorio • Tubo conector a oxígeno 		ADULTO	IMORA

CÁNULA NASAL DE OXÍGENO

				
PRESENTACIÓN	Empaque Individual	DETALLE	TIPO	CÓDIGO
FORMATO	Caja con 200 Unidades		PEDIÁTRICA	ICOP
DESCRIPCIÓN	<ul style="list-style-type: none"> • Cánula Nasal 210 cm • Transparente 		ADULTO	ICOA

TUBO ENDOTRAQUEAL CORRIENTE CON BALÓN

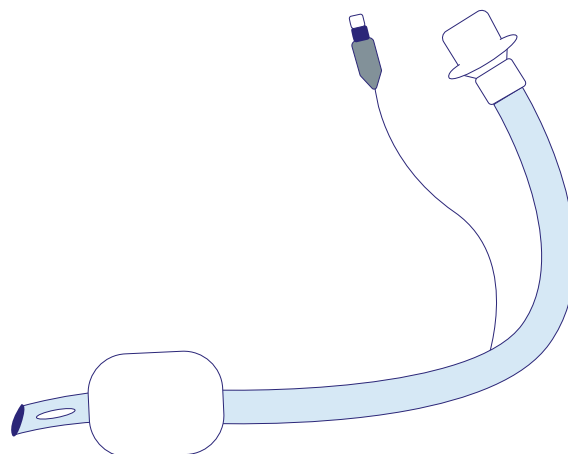
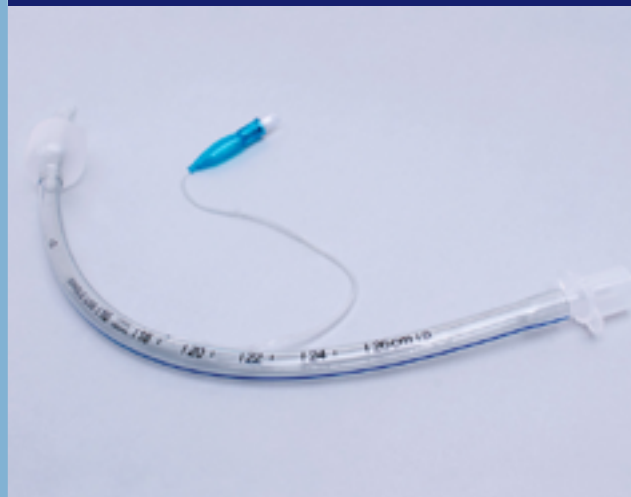

PRESENTACIÓN Empaque Individual

FORMATO Caja con 100 Unidades

DESCRIPCIÓN

- Graduado
- Con Balón
- Punta Atraumática
- Ojo de Murphy

DETALLE

TAMAÑO	CÓDIGO
6.0 mm	ITEC60
6.5 mm	ITEC65
7.0 mm	ITEC70
7.5 mm	ITEC75
8.0 mm	ITEC80

TUBO ENDOTRAQUEAL REFORZADO CON BALÓN

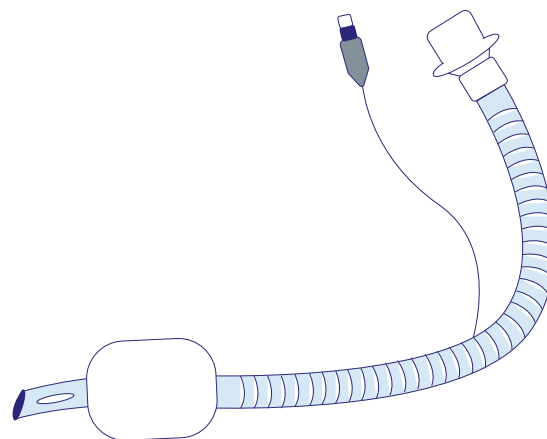

PRESENTACIÓN Empaque Individual

FORMATO Caja con 100 Unidades

DESCRIPCIÓN

- Graduado
- Reforzado
- Con Balón
- Punta Atraumática
- Ojo de Murphy

DETALLE

TAMAÑO	CÓDIGO
6.0 mm	ITER60
6.5 mm	ITER65
7.0 mm	ITER70
7.5 mm	ITER75
8.0 mm	ITER80

ESTILETE DE INTUBACIÓN

											
PRESENTACIÓN	Empaque Individual / Display 20 Un.	DETALLE	<table border="1"> <thead> <tr> <th>TAMAÑO</th> <th>CÓDIGO</th> </tr> </thead> <tbody> <tr> <td>6 FR</td> <td>IEI06</td> </tr> <tr> <td>10 FR</td> <td>IEI10</td> </tr> <tr> <td>14 FR</td> <td>IEI14</td> </tr> </tbody> </table>	TAMAÑO	CÓDIGO	6 FR	IEI06	10 FR	IEI10	14 FR	IEI14
TAMAÑO	CÓDIGO										
6 FR	IEI06										
10 FR	IEI10										
14 FR	IEI14										
FORMATO	Caja con 500 Unidades										
DESCRIPCIÓN	<ul style="list-style-type: none"> • Estilete de Intubación • Estéril en Óxido de Etileno 										

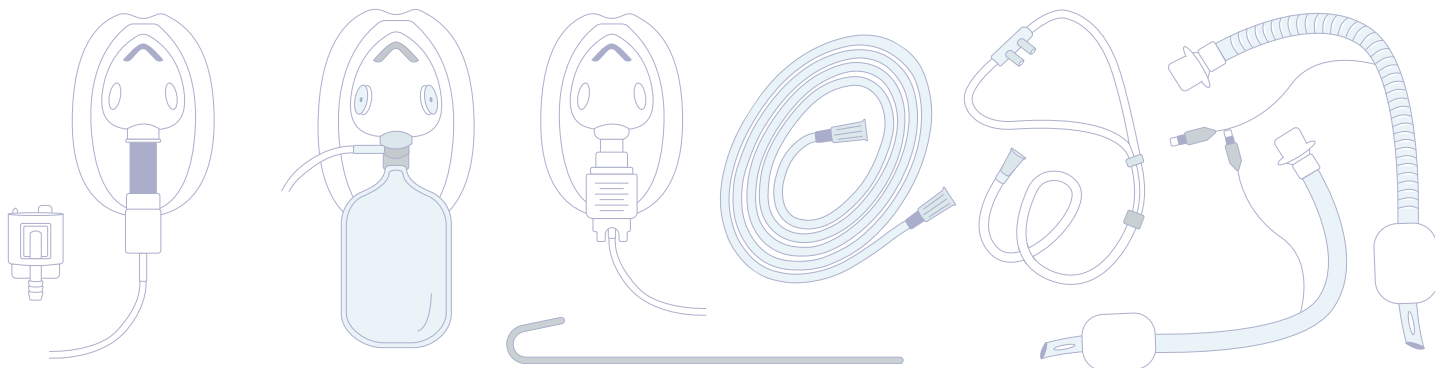



MEGAMARKET

P E R Ú

ARTÍCULOS MÉDICOS DESCARTABLES



CE 0123 | FDA





BANDEJA DE CURACIÓN CON APÓSITO

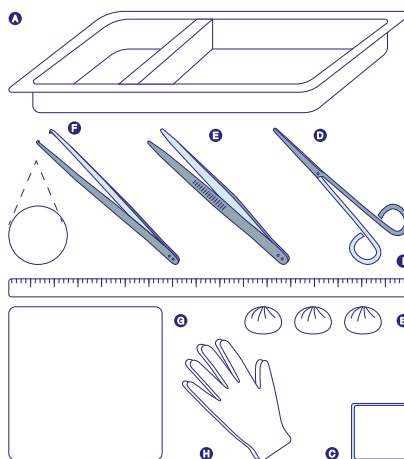

PRESENTACIÓN	Empaque Individual	DESCRIPCIÓN	<ul style="list-style-type: none"> • 1 Bandeja de 19x13 cm • 3 Tórulas de 3 cm • 1 Apósito 10x10 cm • 1 Tijera • 1 Pinza Anatómica • 1 Pinza Quirúrgica • 1 Campo 40x40 cm • 1 Par de Guantes PVC • 1 Cinta Métrica
FORMATO	Caja con 100 Unidades		
CÓDIGO	MKC_A		

BANDEJA DE CURACIÓN CON GASA

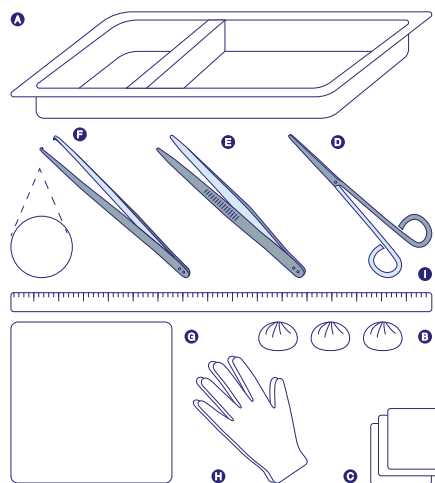

PRESENTACIÓN	Empaque Individual	DESCRIPCIÓN	<ul style="list-style-type: none"> • 1 Bandeja de 19x13 cm • 3 Tórulas de 3 cm • 3 Gasas de Non Gauze 7,5c7,5 cm • 1 Tijera • 1 Pinza Anatómica • 1 Pinza Quirúrgica • 1 Campo 40x40 cm • 1 Par de Guantes PVC • 1 Cinta Métrica
FORMATO	Caja con 100 Unidades		
CÓDIGO	MKC_G		



TOALLA GRANDE DESECHABLE



PRESENTACIÓN	Empaque Individual	DESCRIPCIÓN	<ul style="list-style-type: none"> • 130x66 cm • Spunlace Blanco • 60 g
FORMATO	Caja con 200 Unidades		
CÓDIGO	STGD		

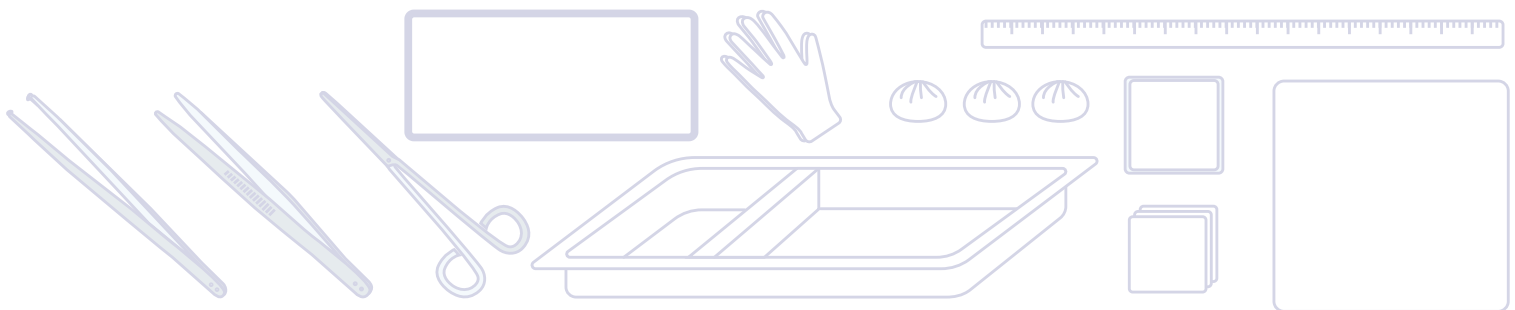



MEGAMARKET
P E R Ú



CONTÁCTESE CON NOSOTROS

✉ contacto@megamarketperu.pe

🌐 www.megamarketperu.pe

in

